

# CATÁLOGO GENERAL 2023 v.2024

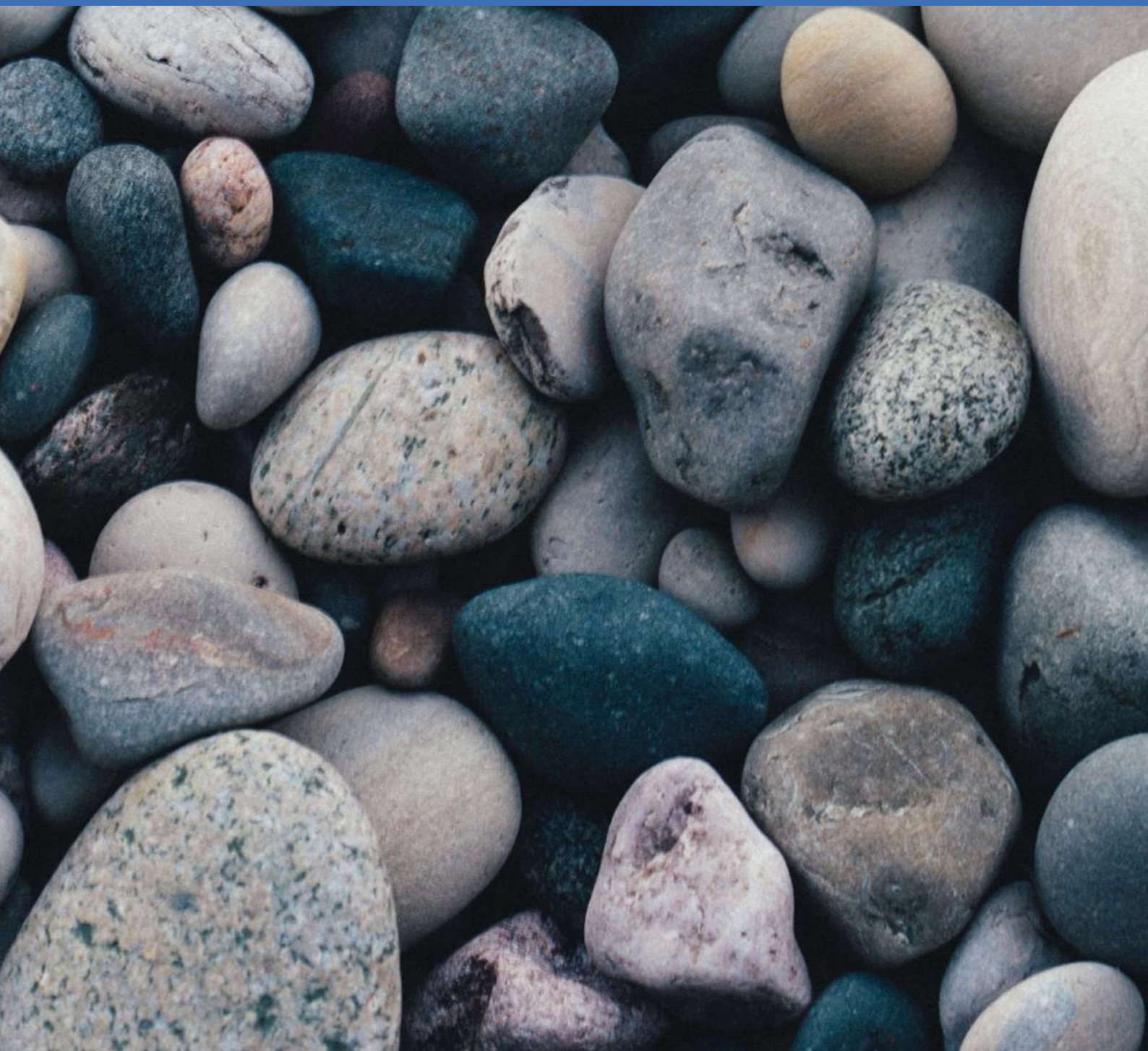

## CONDICIONES COMERCIALES

DESCUENTO BORDE AZUL	
DESCUENTO BORDE ROJO	
DESCUENTO BORDE VERDE	
DESCUENTO BORDE AMARILLO	

**DISCOS DE CORTE** Pág. 6 - 7

**LIJADO** Pág. 7

**PROTECCIÓN LABORAL Y ROPA** Pág. 8 - 12

**ESCALERAS** Pág. 13

**HERRAMIENTAS BELLOTA** Pág. 14 - 15

**HERRAMIENTA MANUAL** Pág. 16 - 19

**TALOCHAS** Pág. 19

**MEDICIÓN Y SEÑALIZACIÓN** Pág. 20 - 21

**ACCESORIOS PINTURA** Pág. 22 - 23

**CAPAZOS Y CRIBAS** Pág. 24

**CARRETIILLAS Y AMASADORAS** Pág. 25

**ANDAMIAJE** Pág. 26 - 27



ACC. ELÉCTRICOS Pág. 32



ARMAZONES CORREDERA Pág. 33



PUERTAS METÁLICAS Pág. 34 - 35



PUESTA EN OBRA Pág. 36



REGLES Pág. 37



NIVELACIÓN Pág. 38



LOSETAS Pág. 39



PERFILES, GUARDAVIVOS... Pág. 40 - 41



MALLAS Y FILMS Pág. 42 - 43



CÉSPED Pág. 44



CAÑIZO Y BREZO Pág. 45

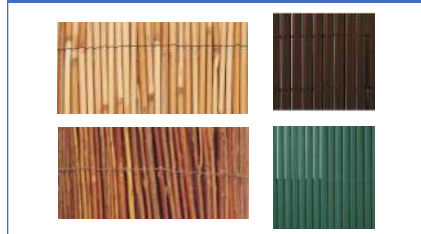

ACC. ENCOFRADO Pág. 46



CUBIERTAS Y CANALES Pág. 47



VENTILACIÓN Pág. 48 - 49



**EVACUACIÓN HUMOS** Pág. 50 - 52



**EVACUACIÓN DE HUMOS (PELLET)** Pág. 52



**EVACUACIÓN AGUAS (ALUMINIO Y PLÁSTICO)** Pág. 53 - 55



**EVACUACIÓN AGUAS (FUNDICIÓN)** Pág. 56



**EVACUACIÓN AGUAS (CANALES)** Pág. 56 - 57



**ADHESIVOS Y SELLADORES** Pág. 58



**ABRAZADERAS** Pág. 59



**ACC. FIJACIÓN** Pág. 60 - 61



**CEMENTOS Y DISOLVENTES** Pág. 62



**PULVERIZADORES Y MÁSCARAS** Pág. 63



**SUJECIÓN CARGA** Pág. 64 - 65



**VALLAS CERCADO** Pág. 66

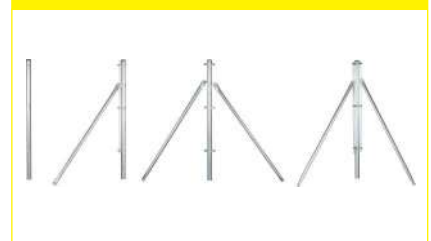

**ACC. RIEGO Y JARDÍN** Pág. 67 - 68



**MANGUERAS RIEGO** Pág. 69



**PILAS ALCALINAS** Pág. 70



## DISCOS ABRASIVOS

### DISCO CORTE METAL



Disco corte metal. Corindón. Aglomerante resina. Disco abombado.

**Usos:** acero.

Corte rápido y limpio.

Dimensiones	Uds caja	Euros unidad
115 x 2,5 x 22,2 mm	25	0,98
230 x 2,5 x 22,2 mm	25	2,73

### DISCO CORTE PIEDRA



Disco corte piedra. Carborundo. Aglomerante resina. Disco abombado.

**Usos:** ladrillo, teja, etc.

Corte rápido y limpio.

Dimensiones	Uds caja	Euros unidad
115 x 2,5 x 22,2 mm	25	1,21
230 x 2,5 x 22,2 mm	25	3,59

### DISCO INOX CORTE EXTRAFINO



Disco corte acero extrafino. Corindón. Aglomerante resina. Dureza R. Disco plano.

**Usos:** Acero inoxidable y acero.

Corta rápido y limpio.

Dimensiones	Uds caja	Euros unidad
115 x 1,0 x 22,2 mm	25	0,55
230 x 1,8 x 22,2 mm	25	2,12

### DISCO CORTE MADERA Z-4



Elaborado con acero de alta calidad con dureza Rockwell HRC 40 y alta elasticidad interior para un bajo desgaste.

Dientes de tipo HSS.

Dimensiones	Uds caja	Euros unidad
115 x 2,0 x 22,2 mm	25	6,65

### DISCO DIAMANTE EXTRAFINO



Corte en seco de porcelanato, gres, ladrillo, teja, cerámica vitrificada, ladrillo refractario, cerámica vitrificada.

Diámetro	Segmento		Euros unidad
	Grosor	Altura	
115 mm	1,6 mm	6 mm	10,61
230 mm	1,6 mm	6 mm	61,33

### DISCO DIAMANTE CORTA TODO



Corta todo tipo de materiales: hierro, periferia metálica, hormigón, PVC, granito, piedra, ladrillo, teja, etc.

Diámetro	Altura	Euros unidad
115 mm	5 mm	44,56
230 mm	5 mm	121,35

### DISCO DIAMANTE BÁSICO NH5



Disco de diamante NH5. Alma equilibrada antivibraciones. Uso universal en obra. Norma EN13236. "Sisterblock".

Dimensiones	Segmento		Euros unidad
	Grosor	Altura	
115 mm	2,0 mm	7 mm	5,61
230 mm	2,6 mm	7 mm	18,88

### DISCO DIAMANTE GRANITO NH10



Disco de diamante NH10. Granito profesional. Alma equilibrada. Uso en granito dureza media, piedra blanda y materiales de construcción en general. Rendimiento optimizado, más metros, más duración y mejor corte. Norma EN13236.

Dimensiones	Segmento		Euros unidad
	Grosor	Altura	
115 mm	2,4 mm	10 mm	17,67
230 mm	3,0 mm	10 mm	50,73

## DISCOS DE DIAMANTE

### DISCO DIAMANTE TURBO NT6



Disco de diamante NT 6. Turbo. Alma equilibrada. "Sinterblock". Uso, ladrillos, viguetas de hormigón, materiales de construcción en general. Rendimiento optimizado. Presentación: Cartón Grapado. Norma EN13236.

Dimensiones	Segmento		Euros unidad
	Grosor	Altura	
115 mm	2,2 mm	7 mm	9,82
230 mm	2,8 mm	7 mm	22,84

### DISCO DIAMANTE LÁSER PROFESIONAL NK6



Disco de diamante NK 6. Alma equilibrada. Construcción profesional. Uso materiales de construcción en general, granitos blandos y medios. Norma EN13236

Dimensiones	Segmento		Euros unidad
	Grosor	Altura	
115 mm	2,0 mm	7 mm	33,75
230 mm	2,4 mm	9 mm	70,39

## ÚTILES DE LIJADO

### DISCO LÁMINAS POLIFAN



Disco de láminas lijadoras Polifan. Acero/Inox. Alto rendimiento de lijado y excelente duración.

Modelo	Dimensiones	Uds caja	Euros unidad
Z40	115 mm	10	3,51
Z80	115 mm	10	3,39

### TACO LIJADOR



Disco de diamante NK 6. Alma equilibrada. Construcción profesional. Uso materiales de construcción en general, granitos blandos y medios. Norma EN13236

Descripción	Euros unidad
Grueso	0,93
Medio	0,93
Fino	0,93

## CEPILLOS MÁQUINA



Cepillo circular



Cepillo circular mini

Descripción	Euros unidad
Cepillo circular 50 mm	1,83
Cepillo circular 75 mm	2,46
Cepillo circular 100 mm	2,90
Cepillo circular mini 100 mm	3,04
Cepillo industrial taza M-14 diámetro 80	6,16
Cepillo industrial taza M-14 diámetro 80 refuerzo	11,00
Cepillo taza espiga 6 mm 50x0,30 mm	4,92



Cepillo industrial taza



Cepillo industrial taza refuerzo



Cepillo taza espiga

## CEPILLOS MANUALES



Cepillo mango madera



Cepillo mango plástico



Cepillo sin mango

Descripción	Uds caja	Euros unidad
Cepillo sin mango	12	4,74
Cepillo con mango madera	12	2,76
Cepillo con mango plástico	12	2,55

## GUANTES DE SEGURIDAD

### GUANTE PIEL VACUNO



**Descripción:** Costuras de hilo de poliamida protegidas, goma elástica en la parte interior en la zona del dorso, ribeteado en la muñeca, cuero de gran flexibilidad.

**Componentes:** Piel flor de vacuno.

**Aplicaciones:** Construcción, automoción, metalúrgicas, trabajos en granjas, agricultura, madereras, ensamblajes.



Uds embalaje	Euros unidad
12	3,48

### GUANTE PIEL DORSO ALGODÓN



**Descripción:** Piel flor en palma y tela elástica en el dorso. Dedos índice y pulgar en piel el resto en uñeros. Muy ligero y cómodo. Elástico en muñeca. La suavidad de la tela proporciona una excelente transpiración.

**Componentes:** Algodón y piel flor cabra.

**Aplicaciones:** Agricultura, granjas, jardinería, ensamblaje.



Uds embalaje	Euros unidad
12	4,49

### GUANTE NITRILLO AIREADO



**Descripción:** Muy flexible. Máxima dexteridad nivel 5. Los ensayos han alcanzado hasta 21.000 ciclos de abrasión sin romperse, lo que lo convierte en uno de los más duraderos del mercado en su clase. Con tratamiento Sanitized®, que mantiene la mano fresca.

**Componentes:** Nitrilo sobre nylon/lycra.

**Aplicaciones:** Trabajos que exijan destreza.



Uds embalaje	Euros unidad
12	5,46

### GUANTE NITRILLO GRIS



**Descripción:** Sin costuras hecho en una sola pieza se adapta a cualquier mano perfectamente, proporciona un excelente tacto, transpirable, comodidad en largos periodos de uso. Puño elástico y dorso fresco.

**Componentes:** Poliester y nitrilo.

**Aplicaciones:** Construcción, granjas, agricultura, ensamblaje.



Uds embalaje	Euros unidad
12	1,09

### GUANTE ALGODÓN-LÁTEX



**Descripción:** Guante sin costuras de una sola pieza. Se adapta a la mano siguiendo su contorno. Puño elástico. Acabado rugoso que facilita el agarre. Dorso fresco que mantiene la mano ventilada.

**Componentes:** Látex natural, poliéster y algodón

**Aplicaciones:** Construcción, agricultura, manipulación.



Uds embalaje	Euros unidad
12	2,69

### GUANTE NITRILLO ECONIT FOAM



**Descripción:** Muy ligero y flexible, no produce fatiga en la mano. El recubrimiento de nitrilo ultraligero foam le proporciona un buen agarre en medios aceitosos.

**Componentes:** Nitrilo Foam sobre nylon/lycra.

**Aplicaciones:** Mantenimiento y montaje preciso. Uso general.



Uds embalaje	Euros unidad
10	4,00

### GUANTE PROTECCIÓN ESTANCA



**Descripción:** Flocado interior. Libre de ceras y siliconas. Bajo contenido en proteínas. Químicamente endurecido. Relieve en la palma para potenciar el máximo agarre en condiciones húmedas o secas.

**Componentes:** Neopreno - Látex

**Aplicaciones:** Montaje de piezas pequeñas grasientas y sin grasa. Limpieza, mantenimiento industrial.



Uds embalaje	Euros unidad
10	4,06

### GUANTE NEOPRENO



**Descripción:** Flocado interior. Libre de ceras y siliconas. Bajo contenido en proteínas. Grabado exterior para proporcionar agarre extra. Buena dexteridad y sensibilidad.

**Componentes:** Neopreno con látex natural

**Aplicaciones:** Construcción, agricultura, limpieza, jardinería, proceso de alimentos e industria química.



Uds embalaje	Euros unidad
10	3,73



PROTECCIÓN MANUAL.  
Riesgos mecánicos - EN388  
Simbología y valores de ensayo:

A: Resistencia a la ABRASIÓN

Valores de 1 a 4

C: Resistencia al RASGADO

Valores de 1 a 4

B: Resistencia al CORTE

Valores de 1 a 5

D: Resistencia a la PERFORACIÓN

Valores de 1 a 4

## GAFAS DE SEGURIDAD

### Gafa Protección Antiraya + UV



Gafas con patillas extensibles y lentes transparentes. Antivaho y antirayas. Protección Anti-UV. Peso 39 gr. Norma EN-166

Euros unidad
2,33

### Sobregafa Protección Antiraya + UV



Se puede usar sola o sobre unas gafas graduadas. Lente transparente, antivaho y antirayas. Protección Anti-UV. Peso 40 gr. Norma EN-166

Euros unidad
2,56

### Gafas Panorámicas Eco



Gafas de policarbonato monobloque. Patillas de nylon ajustables. Protecciones laterales. UV 400 Antirayaduras.

Euros unidad
3,75

### Gafas Ventilación Directa



Gafas de policarbonato incoloro y montura flexible en PVC. Ventilación directa. Cinta elástica tejida.

Euros unidad
4,57

## CASCOS DE SEGURIDAD

### Casco de Seguridad con Rueda



Casco de seguridad con rueda para un óptimo ajuste.

Euros unidad
7,75

### Casco de Seguridad Standar



Casco de seguridad disponible en color blanco, amarillo, azul y rojo.

Euros unidad
4,56

## MASCARILLAS FFP2

### Mascarilla Climax Plegable C/Válvula



Media máscara confeccionada a partir de tejidos filtrantes doblados y soldados mediante ultrasonidos. Modelo con válvula de exhalación.

Euros unidad
2,55

### Mascarilla Climax Plegable S/Válvula



Media máscara confeccionada a partir de tejidos filtrantes doblados y soldados mediante ultrasonidos. Modelo sin válvula de exhalación.

Euros unidad
2,27



**Herramientas para cualquier necesidad.**  
Guantes, protectores auditivos, ropa laboral,  
zapatos de seguridad...

[www.tienda.enamlevante.com](http://www.tienda.enamlevante.com)

CALZADO DE SEGURIDAD

BOTA IMOLA S1+P

Bota serraje nylon con protección S1P. Cumple norma EN 20345. Puntera de acero y plantilla de acero inox. Suela antideslizante SRC.



Euros unidad

53,34

ZAPATO MONZA S1+P

Zapato serraje nylon con protección S1P. Cumple norma EN 20345. Puntera de acero y plantilla de acero inox. Suela antideslizante SRC.



Euros unidad

54,03

BOTA SERRAJE BREGA S1+P

Bota en Piel Flor hidrófuga de 1ª calidad. Forro transpirable resistente a la abrasión. Suela superligera y flexible y de máxima adherencia. Acolchados antirrozaduras.

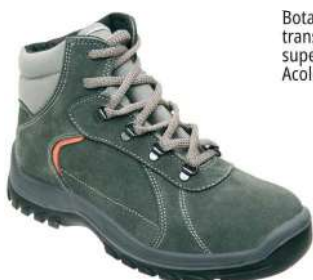

Euros unidad

38,92

ZAPATO SUMMUN S3+P

Piel 1ª Natural y tejido Mesh. Transpirable. Especial clima cálido. Planta antiestática. Sistema rápido de atado sin ojeter. Acolchado antirrozaduras. Puntera plástica y plantilla textil.



Euros unidad

64,47

ZAPATO SUPERNUMAN S1+P

Máximo rendimiento, mínimo coste. Calzado cómodo pero a la vez extraordinariamente seguro. Horma ergonómica y suela Shock Absorber. Gran ligereza y durabilidad.



Euros unidad

38,92

ZAPATO TREKKING GRAFITO PLUS S1+P

Zapato fabricado en España. Cumple norma EN 230345 con nivel de protección S1P. Fabricado en piel serraje hidrofugado con plantilla de piel antibacteriana y antiestática. Puntera plástica con diseño ergonómico.



Euros unidad

62,70

ZAPATO TRASIMENO S1+P

Zapato piel serraje con protección S1P. Cumple norma EN 20345. Puntera de acero y plantilla de acero inox. Suela antideslizante SRC.



Euros unidad

45,21

ZAPATILLA ONICE BLACK S3+P

Zapatilla deportiva "Onice Black" Non Metal. Cumple normativa EN 20345. Nivel de protección S3. Fabricada en tejido transpirable y resistente al agua. Puntera de seguridad de policarbonato con resistencia de 200J. Plantilla de seguridad.



Euros unidad

81,87

ZAPATO TRAIL S1+P NEGRO-AZUL

Zapato fabricado en tejido Nylon Mesh 3D (transpirable e hidrófugo). Plantilla de Kevlar y puntera de Composite. 100% libre de metal.



Euros unidad

74,59

ZAPATO TRAIL S1+P NEGRO-AMARILLO

Zapato fabricado en tejido Nylon Mesh 3D (transpirable e hidrófugo). Plantilla de Kevlar y puntera de Composite. 100% libre de metal.



Euros unidad

74,59

# ROPA DE TRABAJO

## PANTALÓN STRETCH NEGRO VELILLA

ELÁSTICOS  
16% poliéster  
46% algodón.  
38% EMET.  
Goma en cintura.

Tallas de 38 a 56.



Euros unidad

39,90

## PANTALÓN EASYSTRETCH STARTER AZUL

ELÁSTICOS  
100% Algodón ligero.  
Goma en la cintura.

Tallas de S a XXXL.



Euros unidad

42,40

## PANTALÓN TERGAL MULTIBOLSILLO MARINO/NARANJA VELILLA

ELÁSTICOS  
16% poliéster  
46% algodón.  
38% EMET.  
Goma en cintura.

Tallas de 38 a 56.



Euros unidad

27,43

## PANTALÓN GRIS MULTIBOLSILLO STARTER

100% Algodón ligero.  
Elástico con cinturilla.

Tallas de S a XXL.



Euros unidad

31,27

## BERMUDA NEGRA-NARANJA

Multibolsillos.  
Composición: 65%  
Poliéster y 35%  
Algodón.

Tallas de M a XXL.



Euros unidad

45,60

## TRAJE DE AGUA DE INGENIERO



Euros unidad

20,28

## BOTAS DE AGUA SEGURIDAD

Seguridad: SBP.  
Puntera: Acero.  
Plantilla: Acero.  
Caucho nitrilo.

Gran resistencia a  
grasas, aceites e  
hidrocarburos.



Euros unidad

27,29

## BOTAS DE AGUA

Indicado para  
tareas realizadas  
en lugares con  
una alta  
humedad,  
lodazales, etc.



Euros unidad

15,07

## CAMISETA ALGODÓN AZUL

100% Algodón.

Tallas de L a XXL.



Euros unidad

10,13

## CAMISETA ALGODÓN GRIS

100% Algodón.

Tallas de L a XXL.



Euros unidad

10,13

## CAMISETA TRANSPIRABLE GRIS/MARINO

Manga corta, cuello  
redondo. Tratamiento  
de secado rápido.

Composición: 100%  
poliéster 160g/m².

Tallas de L a XXL.



Euros unidad

15,69

## CAMISETA TRANSPIRABLE ROJO/GRIS

Manga corta, cuello  
redondo. Tratamiento  
de secado rápido.

Composición: 100%  
poliéster 160g/m².

Tallas de L a XXL.



Euros unidad

15,69

## MUÑEQUERA CON TENSOR



Euros unidad
13,51

## FAJA PROTECCIÓN CON TIRANTE



Tallas disponibles de la M a la XXL.

Euros unidad
21,44

## ARNÉS ANTICAÍDAS

DISPOSITIVO ANTICAÍDAS RETRÁCTIL CLÍMAX 6 METROS.

LÍNEA DE VIDA HORIZONTAL + 2 MOSQUETONES CLÍMAX.



Descripción	Euros unidad
1 pto dorsal + accesorios	42,72
2 ptos dorsal y frontal + accesorios	52,42
1 pto dorsal + cinturón	67,96
Cuerda amarre anticaídas largo 1,5 m	10,95
Mosquetón cetificado	6,88
Dispositivo anticaídas	424,74
Línea vida horizontal	116,12



1 PTO DORSAL + CINTURÓN



2 PTOS DORSAL Y FRONTAL



1 PTO DORSAL



ACCESORIOS: CUERDA DE SEGURIDAD DE 1,5 METROS Y 2 MOSQUETONES.

## PROTECTOR AUDITIVO



Ideal para uso en industrias ligeras y bricolaje.  
Atenuación: 28 dB

Euros unidad
11,10

## CHALECO ALTA VISIBILIDAD



Euros unidad
5,45

ESCALERA DOMÉSTICA



Peldaños	Altura Plataforma	Euros unidad
4	0,80 m	75,63
5	1,00 m	88,61
6	1,20 m	103,74
7	1,40 m	129,51
8	1,63 m	148,00

ESCALERA DOBLE COMBI



Peldaños	Longitud tramo	Alcances máximos	Euros unidad
2 x 7	2,00 m	4,10 m	164,17
2 x 9	2,50 m	5,20 m	201,58
2 x 12	3,40 m	6,40 m	316,33

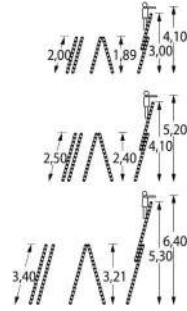

ESCALERA TRIPLE COMBI



Peldaños	Longitud tramo	Alcances máximos	Euros unidad
3 x 7	1,72 m	4,40 m	263,87
3 x 9	2,56 m	6,60 m	336,65
3 x 12	3,40 m	8,50 m	451,86

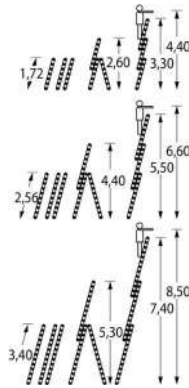

ESCALERA MULTIUSOS CON PLATAFORMA



Peldaños	Altura Plataforma	Euros unidad
4 + 3	1,71 m	289,65

ESCALERA TELESCÓPICA 4 x 4



Peldaños	Altura Plataforma	Euros unidad
4 x 4	4,01 m	344,84

ESCALERA MADERA PELDAÑO ANCHO



Peldaños	Altura Plataforma	Euros unidad
4	1,20 m	101,23
5	1,45 m	119,88
6	1,70 m	133,83
7	2,00 m	154,85
8	2,25 m	173,85
9	2,50 m	201,19
10	2,75 m	244,12
11	3,00 m	302,25

**PALETAS ALBAÑIL**

**PALETA CATALANA MANGO MADERA**  
6 unidades/caja



Modelo			Euros unidad
5841-A	150	115	23,62
5841-B	165	120	22,88
5841-C	180	125	23,21

**PALETA MADRID MANGO MADERA**  
6 unidades/caja



Modelo			Euros unidad
5842-F	165	92	19,88
5842-H	190	104	21,17
5842-J	215	116	22,93

**PALETA NORTE MANGO MADERA**  
6 unidades/caja



Modelo			Euros unidad
5844-B	180	130	25,44

**PALETA CATALANA MANGO BIMATERIAL**  
6 unidades/caja



Modelo			Euros unidad
5841-A BIM	150	115	25,17
5841-B BIM	165	120	25,05
5841-C BIM	180	125	25,64

**PALETA MADRID MANGO BIMATERIAL**  
6 unidades/caja



Modelo			Euros unidad
5842-F BIM	165	92	23,53
5842-J BIM	215	116	25,17

**PALETA NORTE MANGO BIMATERIAL**  
6 unidades/caja



Modelo			Euros unidad
5844-B BIM	180	130	27,06

**PALETÍN PUNTA AGUDA**  
6 unidades/caja



Modelo			Euros unidad
5901-A	125	70	20,61

**PALETÍN HOJA LAUREL**  
6 unidades/caja



Modelo			Euros unidad
5902	135	60	19,99

**PALETÍN PUNTA REDONDA**  
6 unidades/caja



Modelo			Euros unidad
5903	125	75	20,61

**MAZAS**

**MAZA MANGO MADERA**



Modelo	Peso	Euros unidad
5200-4	4.000 g	56,99

**MACETA MANGO MADERA**  
6 unidades/caja



Modelo	Peso	Euros unidad
5308-A N	1.000 g	20,22

**MACETA MANGO FIBRA CARBONO**  
6 unidades/caja



Modelo	Peso	Euros unidad
5308-A MPFVT	1.190 g	23,43

**MACETA ALBAÑIL**

PICACHÓN



6 unidades/caja

Modelo	Peso	Euros unidad
5001-B	2.500 g	29,26
M-6 900 MANGO MADERA		13,48

ALCOTANAS

ALCOTANA MANGO MADERA  
6 unidades/caja



Modelo	Peso	Euros unidad
5932-O	500 g	25,24
5932-A	600 g	25,45

ALCOTANA MANGO FIBRA DE CARBONO  
6 unidades/caja



Modelo	Peso	Euros unidad
5932-O MPFV	500 g	33,31
5932-A MPFV	600 g	33,60

NIVEL ALA AVIÓN



Modelo	Longitud	Euros unidad
50102-40	400	36,13
50102-50	500	39,10
50102-60	600	43,69

CORTAFRÍOS CONSTRUCCIÓN



CORTAFRÍOS CON PARAGOLPES  
6 unidades/caja

CORTAFRÍOS  
6 unidades/caja

Modelo	Medidas	Euros unidad
8251-200	200 x 22	10,21
8251-300	300 x 25	13,66
8251-300 CP	300 x 25	17,58
8251-400	400 x 25	17,13

BATIDOR COLA



Modelo	Medida	Euros unidad
50788-85	85 mm	20,37
50788-115	115 mm	20,35

LLANAS METÁLICAS



6 unidades/caja

Modelo	Medida	Euros unidad
5861-1	300 x 150	12,25
5861-1 BIM	300 x 150	13,06
5861-1 INOX	300 x 150	13,27

PEINES



6 unidades/caja

Modelo	Medidas	Dentado	Euros unidad
5873-08	270 x 135	8 mm	12,39
5873-10	270 x 135	10 mm	12,39
5873-08 BIM	270 x 135	8 mm	13,57
5873-10 BIM	270 x 135	10 mm	13,57

**PALAS**



Descripción	Euros unidad
Pala cuadrada mango anilla	15,67
Pala cuadrada mango muleta	15,13
Pala redonda mango anilla	15,67
Pala redonda mango muleta	15,13

**LEGONAS Y RASCADORES**



Descripción	Euros unidad
Legona valenciana profesional	21,97
Legona valenciana profesional mango de hierro	20,23
Rascador flexible	22,30

**CORTAVARILLAS Y TENAZAS**

**CORTAVARILLAS**



Longitud	Capacidad máxima de corte	Euros unidad
450	5 - 7 mm	43,62
600	7 - 9 mm	63,03
750	9 - 13 mm	85,29

**TENAZA ENCOFRADOR MODELO RUSO**



Solo para corte metal.

Descripción	Unidades caja	Euros unidad
Tenaza rusa 220 mm	6	9,17
Tenaza rusa 250 mm	6	10,89
Tenaza rusa 280 mm	6	11,44

**TENAZA FUERZA PARA ARMADOR KNIPEX MODELO RUSO**



Solo para corte metal.  
Eje desplazado con gran efecto palanca.



Longitud	Unidades caja	Euros unidad
Tenaza fuerza armador 300 mm	6	43,03

**TENAZA ENCOFRADOR MODELO RUSO**



Solo para corte metal.



Descripción	Unidades caja	Euros unidad
Tenaza armador 220 mm	6	23,81
Tenaza armador 250 mm	6	25,98
Tenaza armador 280 mm	6	28,46
Tenaza armador 300 mm	6	33,94



Consulta más información y fichas técnicas de los productos en la tienda online.



## HERRAMIENTA MANGO CONFORT GEL

Paleta Madrid



Paletín



Descripción	Unidades caja	Euros unidad
Paleta catalana soldada B-165	6	13,51
Paleta madrid soldada F-165	6	12,05
Paleta madrid soldada H-190	6	12,59
Paletín VIAT02	6	11,67
Llana lisa 300x150 mm	6	12,85
Llana lisa acero inox 300x150 mm	6	15,94
Maceta 1000 gr	6	23,59

Maceta 1000 gr.

Mango "Confort Gel".  
Control ajuste y confort máximos.



Paleta catalana



Llana lisa



## APRIETES



Medidas	Euros unidad
80x200 mm	9,96
80x400 mm	12,28
100x200 mm	10,47
100x250 mm	10,95
100x300 mm	13,88

## DEENCOFRADOR



Medidas	Euros unidad
60 cm	27,80
80 cm	34,85

## CORTAFRÍOS "ECO"



Medidas	Unidades caja	Euros unidad
300x18	6	12,56

## RASTRILLO



Descripción	Euros unidad
Rastrillo jardín 14 púas con mango	23,54

## MAZAS GOMA "ECO"

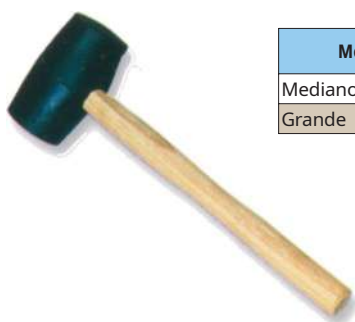

Modelo	Peso	Euros unidad
Mediano	500 gr	5,16
Grande	750 gr	6,36

Más herramientas manuales en nuestra tienda online.



SIERRAS Y SERRUCHOS

ARCO SIERRA BIMETAL

Longitud 300 mm.



ARCO SIERRA AJUSTABLE



Descripción	Euros unidad
Arco sierra bimetál	17,01
Recambio hoja sierra bimetál	2,86
Serrucho mango cerrado	8,00
Arco sierra ajustable 250-300 mm	11,73

SERRUCHO MANGO CERRADO

Longitud 18" - 45 cm.



ESCOBAS Y CEPILLOS

CEPILLO BARRENDERO PELO GRUESO



Fibra PVC 1,2 mm y armazón de madera.  
Dimensiones: 500x60  
Unidades caja: 12

Descripción	Euros unidad
Cepillo	5,57
Grapa metálica	2,68
Mango madera	3,86

CEPILLO BARRENDERO PELO FINO



Fibra PVC 0,45 mm y armazón de polipropileno.  
Dimensiones: 500x60  
Unidades caja: 12

Descripción	Euros unidad
Cepillo	13,19
Mango madera	4,10

ESCOBA PLÁSTICO 3 CORDONES

Incluye mango.



Euros unidad
10,98

CEPILLO BRUZ

Fibra ondulada.



Descripción	Euros unidad
Cepillo bruz	5,56
Mango madera	2,74

ESCOBA MIJO 4 CORDONES

Incluye mango de madera.



Euros unidad
17,91

CUTTER Y RECAMBIOS



10 hojas por paquete

Descripción	Euros unidad
Cutter bicomponente	3,85
Recambios cutter (10 hojas)	1,19

FREGONAS Y CUBOS



Descripción	Euros unidad
Palo fregona/cepillo	3,93
Recambio fregona algodón	2,25
Recambio fregona acrílico	2,25
Cubo escurridor 12 l.	7,20
Cubo escurridor 16 l.	8,54

**PRECINTOS Y PRECINTADORAS**

**AFLOJATODO**

**PRECINTO MARRÓN**  
132 M X 50 MM



Euros unidad
3,94

**PRECINTO TRANSPARENTE**  
66 M X 50 MM



Euros unidad
1,74

**PRECINTADORA METÁLICA**



Euros unidad
18,47



**AFLOJATODO**  
WD-40

Descripción	Euros unidad
200 ml	8,17
400 ml	13,67

**LLANAS, TALOCHAS Y PEINES**

**TALOCHA ANGULAR**



Medidas	Uds. Embalaje	Euros unidad
265 x 140	36	4,79

**TALOCHA GRANULADA**



Medidas	Uds. Embalaje	Euros unidad
275 x 185	36	6,00
330 x 220	36	7,90

**TALOCHA LISA**



Medidas	Uds. Embalaje	Euros unidad
280 x 160	36	6,00
360 x 190	36	8,00

**TALOCHA BORDES FLEX**



Medidas	Uds. Embalaje	Euros unidad
300 x 140	36	18,59

**TALOCHA ESPONJA**



Medidas	Uds. Embalaje	Euros unidad
290 x 170	30	18,59

**TALOCHA LÁTEX**



Medidas	Uds. Embalaje	Euros unidad
290 x 170	30	24,82

**TALOCHA GRIS**



Medidas	Uds. Embalaje	Euros unidad
350 x 180	5	12,40

**TALOCHA SOLADOR**



Medidas	Uds. Embalaje	Euros unidad
230 x 110	28	20,91

**REMOLINADOR**



Medidas: 290 x 170

Medidas	Uds. Embalaje	Euros unidad
Angular	30	14,62
Rectangular	30	14,62

## NIVELES

### NIVEL TUBULAR



Descripción	Euros unidad
Tubular 400 mm	18,87
Tubular 500 mm	20,75
Tubular 600 mm	22,69
Tubular 800 mm	27,05
Tubular 1000 mm	30,56

### NIVEL TRAPEZOIDAL MLH STANLEY



Descripción	Euros unidad
Fatmax 400 mm	49,10
Fatmax 500 mm	52,74
Fatmax 600 mm	60,01
Fatmax 800 mm	70,92

## PLOMADAS Y TIRALÍNEAS

### PLOMADA ACERO

Con 5 metros de cuerda de algodón.



Medidas	Euros unidad
Plomada 500 gr	14,78

### TIRALÍNEAS

Con 20 metros de cuerda.



Medidas	Uds. Embalaje	Euros unidad
Tiralineas	25	11,59

### REPUESTO TIRALÍNEAS



Medidas	Uds. Embalaje	Euros unidad
Repuesto 250 gr	25	5,17
Repuesto 1 kg	12	12,25
Fijador azulete	12	17,17

### FIJADOR AZULETE

1 litro.



## FLEXOMETROS

12 unidades por caja.



Medidas	Euros unidad
3 m x 16 mm	2,98
5 m x 25 mm	5,27

## CINTA MÉTRICA

Con carcasa Anti-choc y cinta en fibra de vidrio flexible.



Medidas	Euros unidad
20 m	8,30
30 m	11,14
50 m	17,10

## MANGUERA NIVEL



Medidas	Metros rollo	Euros unidad
8 - 12 mm	50	63,05

## ESCUADRA OBRA

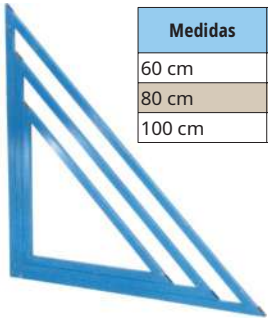

Medidas	Euros unidad
60 cm	32,94
80 cm	37,55
100 cm	42,16

## SPRAY MARCAJE



Descripción	Euros unidad
Bote 400 ml	7,11

## ROTULADORES Y LÁPICES



Rotulador permanente disponible en color rojo, amarillo y negro.

Euros unidad
6,24



Descripción	Euros caja
Lápiz albañil	3,36
Lápiz bicolor	5,53

## LIENZA ALBAÑIL

Fabricada en trençilla de polipropileno. Disponible en color blanco, azul, rojo y verde.



Descripción	Euros unidad
Bobina blanca 50 m	2,31
Bobina blanca 100 m	3,90
Bobina color 50 m	2,62
Bobina color 100 m	4,27

## SETA PROTECTORA



Descripción	Euros bolsa
Bolsa 100 unidades	15,00

## CINTA SEÑALIZACIÓN



Descripción	Metros rollo	Euros rollo
Galga 150 - Ancho 7 cm	200	6,47

## CARTELES Y SEÑALES

### BASTIDOR METÁLICO PLEGABLE



Medidas	Euros unidad
120 x 59 cm	49,77

### CARTEL COMBINADO



Medidas	Euros unidad
100 x 70 cm	23,92

### BOLSAS DE PLÁSTICO SERIGRAFIADAS PARA BASTIDOR

Medidas	Euros unidad
65 x 65 cm	9,08



Preferencia de paso.



Estrechamiento de calzada.



Calle cortada por obras.



Estrechamiento calzada izquierda.



Estrechamiento calzada derecha.



Peligro obras.

### MANTA TAPAR



Antideslizante, impermeable y reutilizable. Filtro atrapapolvo con film antideslizante e impermeable.

Descripción	Euros unidad
Pliego 4 x 1 m	19,85
Rollo 20 x 1 m	55,93

### PLÁSTICO CUBRETUDO



Descripción	Euros unidad
Fino G7 4 x 5 m	1,29
Medio G15 4x 5 m	3,83

### CINTA CARROCERO



Medida ancho	Metros rollo	Euros rollo
19	45	1,16
24	45	1,42
36	45	2,16
48	45	2,93

### CARTÓN SUPERSUELOS

El sustituto del cartón ondulado.

Papel de máxima resistencia. Con un mínimo volumen de almacenamiento. No se deshace con la humedad.

Máxima protección. Recomendado para aquellas zonas que vayan a soportar mucho tránsito y/o queramos proteger mejor.



Descripción	Euros unidad
Rollo 45 m x 90 cm	37,77

### PAPEL DOBLE ENCINTADO



Papel hidrófugo extrafuerte con cinta en los extremos. Tratamiento antihumedad y gran resistencia a las pisadas. Reciclable.

Descripción	Euros unidad
Rollo 20 m x 90 cm	16,30

### ESPÁTULAS



Mango madera



Inox mango bimaterral



Inox emplastercer

	MADERA	INOX
Medida	Euros unidad	Euros unidad
63 m	2,36	3,00
75 mm	2,40	3,18
100 mm	2,80	3,48

12 unidades por caja

### CARTÓN ONDULADO



El cartón ondulado es un material muy ligero que gracias a su acanalado permite una óptima protección de las superficies.

La forma acanalada produce un acolchado flexible de gran resistencia a la rotura y al rozamiento.

Descripción	Euros unidad
Rollo 0,90 x 25 m	24,57

### PAPEL KRAFT



Papel de pintor para tapar y proteger pequeñas superficies.

Descripción	Euros unidad
Rollo 45 m x 30 cm	4,29
Rollo 45 m x 45 cm	6,65
Rollo 45 m x 90 cm	13,92

## PALETINAS Y BROCHAS

**PALETINA STANDARD**  
12 uds/caja



Medida	Viola (mm)	Euros unidad
Nº 9	20	1,03
Nº 15	30	1,37
Nº 21	45	2,00
Nº 27	55	2,73
Nº 33	70	3,93
Nº 36	75	4,33

**PALETINA CANARIA PROFESIONAL**



Medida	Viola (mm)	Euros unidad
Nº 4	100	8,17
Nº 5	125	9,61
Nº 6	150	10,47

**BROCHA PRENSADA PROFESIONAL**



Medida	Viola (mm)	Euros unidad
Nº 8	33	6,67
Nº 10	35	10,18
Nº 12	40	12,96

**BROCHA AMERICANA**



Viola (mm)	Euros unidad
60	6,95

**ESCOBILLA PALMA**



Medida	Euros unidad
265 x 80	2,81

## BATIDORES PROFESIONALES

**BATIDOR PINTURA**

Para su uso con pinturas, barnices, capas base, revestimientos finos, estucos...



Descripción	Vol. mezcla	Euros unidad
Mediano Ø 80	5 - 10 Kg	3,16
Grande Ø 100	10 - 20 Kg	5,16

**BATIDOR COLA M-14 PARA MEZCLADORES ELÉCTRICOS**

Para su uso con cemento cola, mortero rápido y juntas.



Descripción	Vol. mezcla	Euros unidad
Mediano Ø 100	5 - 10 Kg	11,53
Grande Ø 120	10 - 15 Kg	13,60

## RODILLOS Y ACCESORIOS

**RODILLO FIBRA ACRÍLICA PROFESIONAL**



Ø 50 x 22 cm  
12 uds/caja

Euros unidad
7,95

**CUBETA PLÁSTICO 16 L CON REJILLA**



Euros unidad
5,47

**ALARGADOR RODILLO**

2 x 1,0 metros



Euros unidad
19,91



Consulta más información y fichas técnicas de los productos en la tienda online.



CUBOS Y CAPAZOS

CAPAZO GOMA 40 LITROS



Altura: 33 cm.  
Boca: 44 cm.  
Atado: 12 unidades.

Euros unidad
4,80

CALDERETA GOMA 10 LITROS



Altura: 18 cm.  
Boca: 28 cm.  
Atado: 10 unidades.

Euros unidad
14,06

CALDERETA PLÁSTICO 11 LITROS



Altura: 18 cm.  
Boca: 28 cm.  
Atado: 10 unidades.

Euros unidad
4,62

CALDERETA METÁLICA 11 LITROS



Altura: 18 cm.  
Boca: 28 cm.  
Caja: 10 unidades.

Euros unidad
15,28

CRIBAS

ARO CRIBA PLÁSTICO



400 mm



550 mm

Descripción	Unidades/caja	Euros unidad
Aro plástico pequeño 400 mm	6	9,77
Aro plástico grande 550 mm	6	13,05

BASE CRIBA METÁLICA



MEDIDAS BASE METÁLICA

Nº 8	2,36 mm
Nº 10	1,70 mm
Nº 12	1,40 mm
Nº 14	1,18 mm
Nº 16	1,00 mm

Descripción	Unidades/caja	Euros unidad
Base 400 mm	6	21,96
Base 550 mm	6	26,13

SACOS RAFIA



Medida	Uds bolsa	Euros bolsa
60 x 100 cm	10	7,86
50 x 80 cm mini	10	6,17
Medida	Uds bolsa	Euros unidad
60 x 100 cm	Granel	0,56

SACA 1000 KG



Saca fabricada en rafia de polipropileno con 4 asas de elevación.

Homologado factor de seguridad 5:1.

Medida	Euros unidad
90 x 90 x 100 cm	7,82

## CARRETILLAS DE OBRA

CARRETILLA «EUROPA» AMARILLA



Medidas: 550 x 950  
Capacidad: 90 litros

Modelo	Euros unidad
Con rueda neumática	78,13
Con rueda impinchable	95,01

CARRETILLA «CLÁSICA» VERDE



Medidas: 720 x 850  
Capacidad: 75 litros

Modelo	Euros unidad
Con rueda neumática	76,20

## CARRETILLA PVC



Capacidad: 100 litros

Modelo	Euros unidad
Con rueda neumática	118,12
Con rueda impinchable	145,25

## CARRO CHINO



Medidas: 500 x 900  
Capacidad: 115 litros

Euros unidad
164,85

## COMPLEMENTOS CARRETILLAS

RUEDA NEUMÁTICA



RUEDA IMPINCHABLE



COJINETES (2 PIEZAS)



Modelo	Euros unidad
Rueda neumática	21,69
Rueda impinchable	26,04
Cojinetes (2 piezas)	5,41

## AMASADORAS



Modelo	Capacidad	Euros unidad
Amasadora brico	100 litros	82,40
Amasadora standard	165 litros	108,42
Amasadora súper	190 litros	126,27

## HORMIGONERA ELÉCTRICA



Hormigonera eléctrica UMACON, con cuba de 136 L y un rendimiento de 1.6 m<sup>3</sup> a la hora, cuenta con bastidor de acero de alta resistencia, con patas desmontables y cuba de chapa de acero embutido. La cabina es de chapa estampada, muy accesible y asegura una óptima protección al motor. Cuenta con volante muy manejable y enclavamiento de volteo manejado por pedal. Diseñada para poder ser apilada con ahorro de espacio y almacenamiento.

Modelo	Capacidad cuba	Capacidad mezcla	Potencia	Euros unidad
Superbric	133 litros	112 litros	0,33 CV	815,32

ANDAMIO TUBULAR

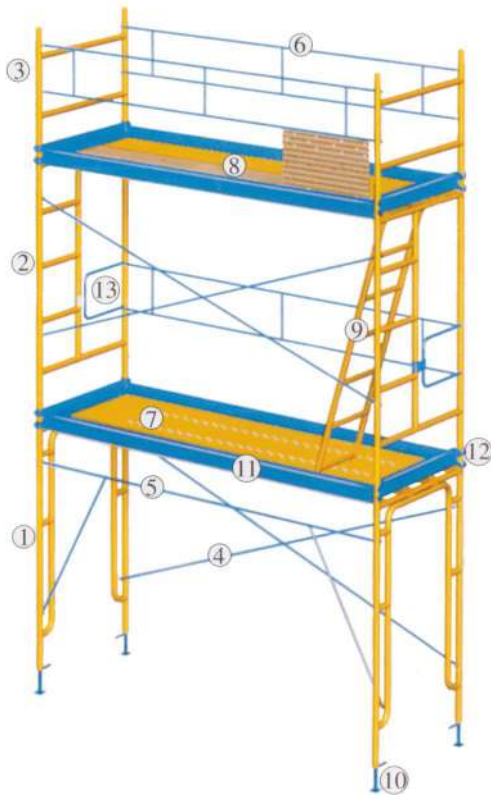

SISTEMA ANDAMIAJE TUBULAR			
1	Pórtico	8	Plataforma extensible con trampilla
2	Marco andamio 2 x 1 metro	9	Escalera de acceso
3	Marco andamio 1 x 1 metro	10	Husillos de 0,4 o 0,7 metros
4	Cruceta de 3,10 metros	11	Rodapie de 3 metros
5	Cruceta de paso libre	12	Rodapie de 1 metro
6	Barandilla de seguridad 3 metros	13	Barandilla de seguridad 0,5 metros
7	Plataforma extensible 3 metros		

PLATAFORMA EXTENSIBLE



Enganche antibalaceo y vuelco. Superficie antideslizante de gran seguridad. Anchura de 0,30 m.

Medidas	Euros unidad
2 metros	95,86
3 metros	105,22

CRUCETA

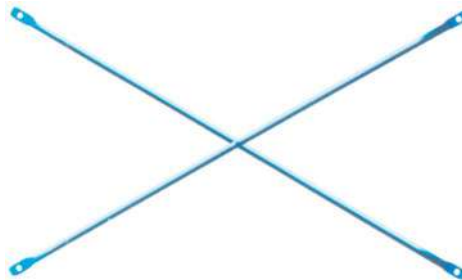

Medidas	Euros unidad
2 metros	25,51
3 metros	34,15

MARCO

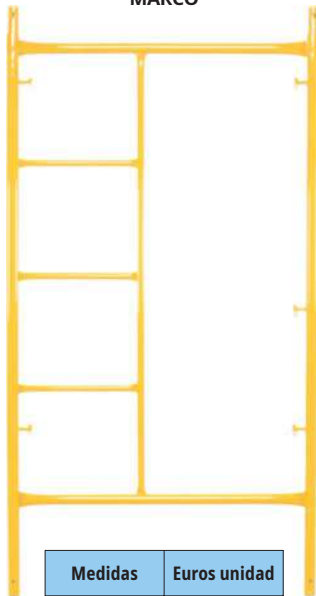

Medidas	Euros unidad
2 x 1 metros	86,03
1 x 1 metros	69,17

BARRA



Medidas	Euros unidad
2 metros	14,05
3 metros	15,96

BARANDILLA

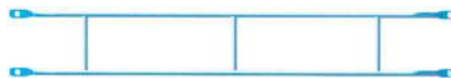

Medidas	Euros unidad
2 metros	44,69
3 metros	51,72

HUSILLO NIVELACIÓN



Medidas	Euros unidad
0,5 metros	32,32
0,7 metros	41,71

RUEDA DE ANDAMIO CON FRENOS



Descripción	Euros unidad
Rueda	37,06

BASE FIJA



Descripción	Euros unidad
Base	13,37

PLUMA



Descripción	Euros unidad
Pluma	77,93
Polea	24,28

BRIDAS



Para marcos de 42 y 48 mm

Descripción	Euros unidad
Giratoria	13,14

## GUARDACUERPOS Y BARANDILLAS

GUARDACUERPO FIJO



BASQUIT



GUARDACUERPO HUSILLO



Modelo	Euros unidad
Guardacuerpos husillo	32,80
Guardacuerpos fijo	11,52
Basquit (Bolsa 100 unidades)	76,00

### BARANDILLA GUARDACUERPOS



Modelo	Euros unidad
Barandilla 2,5 metros	13,86

## MALLA PROTECCIÓN FACHADAS



Modelo	Euros unidad
Manto 3 x 20 metros	68,00
Manto 6 x 10 metros	58,26

## BORRIQUETES METÁLICOS



BORRIQUETE 0,8 METROS



BORRIQUETE 1 METRO

Modelo	Euros unidad
Borriquete 0,8 metros	35,13
Borriquete 1 metro	41,93



BORRIQUETE TELESCÓPICO  
De 1,5 a 2,5 metros.

Modelo	Euros unidad
Borriquete telescópico	129,07

## PUNTAL DE OBRA



Modelo	Euros unidad
Puntal 3 metros	44,76
Puntal 4 metros	65,44



**IMPORTANTE:** Estos PVP se actualizarán automáticamente a la vez de las nuevas tarifas oficiales de Rubi.

## CORTADORES MANUALES

MODELO TS-MAX



Modelo				Euros unidad
TS-57	57 cm	40 x 40 cm	6 - 15 mm	329,68
TS-66	66 cm	46 x 46 cm	6 - 15 mm	405,89

Con juego de herramientas (Ø 6 y 10 mm) y maleta estuche.

MODELO «STAR»



Modelo				Euros unidad
STAR-51	51 cm	36 x 36 cm	12 mm	85,55

Con rodel de Ø 6 incluido

MODELO «PRACTIC»



Modelo				Euros unidad
PRACTIC-51	51 cm	36 x 36 cm	10 mm	60,95
PRACTIC-61	61 cm	43 x 43 cm	10 mm	71,72

Con rodel de Ø 6 incluido

MODELO «FAST»



Modelo				Euros unidad
FAST-85	85 cm	60 x 60 cm	12 mm	234,80

Con rodel de Ø 6 incluido

MODELO «TX»



Modelo				Euros unidad
TX-1250 MAX	125 cm	85 x 85 cm	3 - 21 mm	1174,80

Con rodes de Ø 8 ENDURE y de Ø 22 EXTREME incluidos. Incluye también maleta-estuche con ruedas para su transporte.

## RODELES

Para cortadoras TS, TR, TF y Speed Plus.



Ref.	Usos	Modelo	Euros unidad
01945	Cerámica revestimiento	Ø 6 mm	10,62
01958	Cerámica, gres y porcelánico	Ø 8 mm	12,23
01946	Cerámica de gres	Ø 10 mm	13,79
01949	Cerámica de gres	Ø 10 mm Gold	17,96
01950	Rugosas y corte difícil	Ø 18 mm	20,69

## RODELES TX

Para cortadoras TX.



Ref.	Usos	Modelo	Euros unidad
01992	Cerámica, gres y porcelánico	Ø 18 mm	24,33
01993	Cerámica de gres	Ø 10 mm Gold	22,82



## TENAZA ALICATADOR

Para rectificado de agujeros en azulejo y gres.



Ref.	Modelo	Euros unidad
65925	Tenaza	32,24

## BROCAS «KIT EASY GRES»



La guía Easy Gres permite realizar agujeros tanto en posición vertical como en horizontal gracias al funcional diseño de su depósito de agua que incorpora un grifo regulador de caudal.

Ref.	Modelo	Euros unidad
04927	Ø 6 mm	11,76
04928	Ø 8 mm	12,50
04929	Ø 10 mm	13,09

## LLANAS, PEINES Y RASCADORES

65951 - LLANA



65960 - LLANA



Ref.	Modelo	Euros unidad
65951	Llana 300 x 150	7,87
65960	Llana 300 x 150 Inox	13,80
65967	Peine 280 x 120 D. 8 mm	7,87
65968	Peine 280 x 120 D. 10 mm	7,87
65962	Rascador monocapa 250 x 144	9,61
65963	Rascador mini 150 x 72	5,61
72961	Rascador aluminio para yeso 455 x 86 mm	27,22

65967 - PEINE



65962 - RASCADOR MONOCAPA



65963 - RASCADOR MINI



72961 - RASCADOR PARA YESO



## PALETAS

PALETA CATALANA



PALETA MADRID



Ref.	Modelo	Euros unidad
77115	Paleta catalana 22-150	18,25
77116	Paleta catalana 22-165	18,37
77118	Paleta catalana 22-180	18,39
77320	Paleta catalana 24-200	18,89
77316	Paleta madrid 24-160	15,81
77318	Paleta madrid 24-180	16,42

## NIVELADO TILE LEVEL «QUICK»



Ref.	Modelo	Euros unidad
02941	Kit nivelación «Quick»	48,52
02890	Campana «Quick» (100 uds)	14,08
02893	Brida «Quick» (100 uds)	15,85
02989	Tenaza «Quick»	17,16

Más herramientas Rubi en nuestra tienda online



## LLANA GOMA SUPERPRO



Para el rejuntado de cerámica con mango ergonómico de plástico.

25,9 x 11 cm.

Ref.	Modelo	Euros unidad
65971	Llana goma superpro	17,23

## REMOLINADOR POREX



83993



83992

Para el rebozado de paredes. 24 x 14 cm.

Ref.	Euros unidad
83993	4,56
83992	4,56

## TALOCHAS LIMPIEZA

### ESPONJA SUPERPRO

Para limpieza y acabado de juntas.



Ref.	Modelo	Euros unidad
20924	Superpro	9,51
20908	Superpro Plus	11,71

### GOMA-ESPUMA RUGOSA

Para acabado y limpieza de superficies.



Ref.	Modelo	Euros unidad
24971	28 x 14 cm	10,08

### ESPONJA HIDRO PRO

Esponja de poliuretano de alta absorción.



Ref.	Modelo	Euros unidad
24974	Hidro Pro	6,86
24988	Hidro Pro Plus	8,40

## TALOCHA PARA ESTROPAJO



Ref.	Modelo	Euros unidad
20900	Taloche estropajos con recambios mixtos	22,17
20902	Taloche estropajos 3 uds suave-medio-fuerte	8,71
20974	Recambio estropajos 3 uds fuerte	8,54

## MAZA GOMA CARAS PLANAS

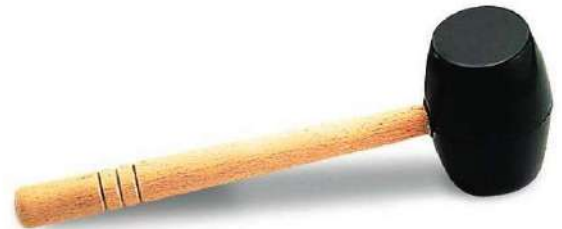

Ref.	Modelo	Euros unidad
65904	250 gr	8,07
65905	500 gr	11,43
65908	750 gr	15,73

## VENTOSA

La ventosa simple, de RUBI, dispone de un chasis, de alta resistencia, fabricado de un polímero técnico, y de un mango ergonómico, especialmente diseñado, para incrementar la comodidad durante la manipulación de baldosas cerámicas de gran formato.

Con una carga máxima de 40 kg, la ventosa simple de Rubi es perfecta para la manipulación de baldosas cerámicas de formatos grandes o de paneles de vidrio u otro material.



Ref.	Modelo	Euros unidad
65900	Ventosa	23,64

## DISCO DIAMANTE «EXTRAFINO»



Disco recomendado para el corte fino de gres porcelánico. Una gran combinación. Alto rendimiento y velocidad de corte con acabados de alta calidad. Solo para corte recto, no indicado para corte a inglete con amoladora. Disco para corte en seco.

Disco recomendado para el corte fino de gres porcelánico. Una gran combinación. Alto rendimiento y velocidad de corte con acabados de alta calidad. Solo para corte recto, no indicado para corte a inglete con amoladora.

Ref.	Modelo	Euros unidad
31972	115 x 22,2 x 1,4	31,60
31978	230 x 22,2 x 2,0	68,65

## CUBETA RUBICLEAN



Cubeta Superpro.

Capacidad útil: 19 litros  
Dimensiones: 52 x 27 x 30 cm.

Ref.	Euros unidad
21988	49,71

## ESPONJAS RUBINET

ESPONJA RUBINET

RUBINET MIXTA

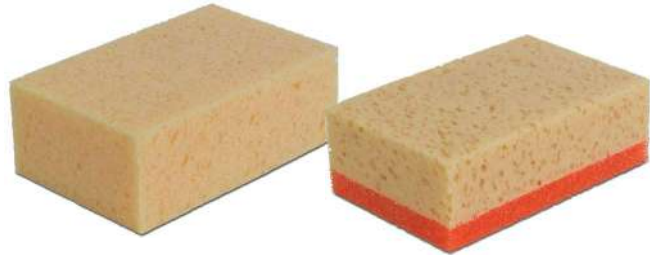

Ref.	Modelo	Euros unidad
20905	Rubinet	2,24
20906	Rubinet «mixta»	3,66

## CORTADOR PORTÁTIL BALDOSAS



Cortador portátil, ideal para acabados y reformas. Para el corte de baldosa cerámica, ideal para Azulejo y Gres. Disco de diamante de Ø 180 mm. incluido. Refrigeración del disco por inmersión. Cable eléctrico: 1,5 m. Con plataforma abatible para ingleses. Tope lateral para cortes repetitivos. Guía para cortes a 45°.

Ref.	Modelo	Euros unidad
25925	ND-180	169,94

## BATIDOR MORTERO M-14



Ref.	Modelo	Euros unidad
76919	M-140R-3H	32,64
76940	M-160R-3H	42,11

## NIVELES



Ref.	Modelo	Euros unidad
79960	Nivel ala avión 500 mm	28,00
79961	Nivel ala avión 600 mm	33,45

## RODILLERAS



Ref.	Euros unidad
81994	16,35

## MEZCLADOR ELÉCTRICO RUBIMIX-9



Para mezclar hasta 65 litros de mortero.

Con batidor de Ø 120 incluido.

Ref.	Modelo	Euros unidad
25940	Rubimix - 9	178,16

## RASCADOR «RUBISCRAPER»



Rascador eléctrico para una perfecta eliminación de la junta sin dañar la baldosa. Dispone de 3 velocidades de trabajo.

Cuchillas reafilables disponibles para juntas de 1,5 mm, 2 mm, 3 mm y 4 mm.

Ref.	Modelo	Euros unidad
66940	Rubiscraper	171,94

## ENROLLACABLES Y BASES MÚLTIPLES

### ENROLLACABLES



- Cable de 3 x 1,5 mm.
- 230 V, 16 A, 3500 W.
- Disyuntor térmico.
- 4 tomas SCHUKO (2P+T).

Tambor fabricado en plástico especial. Chasis en tubo de acero lacado con empuñadura aislada. Cable H05VV-F. Con 4 tomas SCHUKO.

Descripción	Euros unidad
Enrollables 25 metros	62,83
Enrollables 50 metros	111,54

### ENROLLACABLE



- Cable de 3 x 1,5 mm.
- 3200 W.
- Disyuntor térmico.
- 4 tomas SCHUKO (2P+T).

Descripción	Euros unidad
Enrollable 10 metros	38,46

### BASE MÚLTIPLE CON INTERRUPTOR



- Cable de 1,5 metros.

Descripción	Euros unidad
Base 3 tomas	9,94
Base 4 tomas	10,94
Base 5 tomas	12,10
Base 6 tomas	13,32

## LÁMPARAS Y FOCOS

### LÁMPARA PORTÁTIL



Máximo 60 W.  
Cable 10 metros.

Descripción	Euros unidad
Lámpara portátil 10 metros	23,64

### FOCO LED



30 W.  
Protección IP65.

Euros unidad
34,32

### FOCO LED TRÍPODE



50 W.  
Protección IP65.

Euros unidad
69,36

### FOCO LED CON SOPORTE



10 W.  
Protección IP65.

Euros unidad
18,51

## LINTERNAS

### LINTERNA FRONTAL CAPITAL 3 POSICIONES LUZ



LED.  
120 Lúmenes.

Euros unidad
25,69

### LINTERNA FRONTAL KORPASS



LED.  
100 metros de alcance.

Euros unidad
10,46

### LINTERNA LED TUBULAR



1800 lúmenes.  
Recargable + función Power Bank.

Euros unidad
40,20

## ARMAZONES PUERTAS CORREDERAS

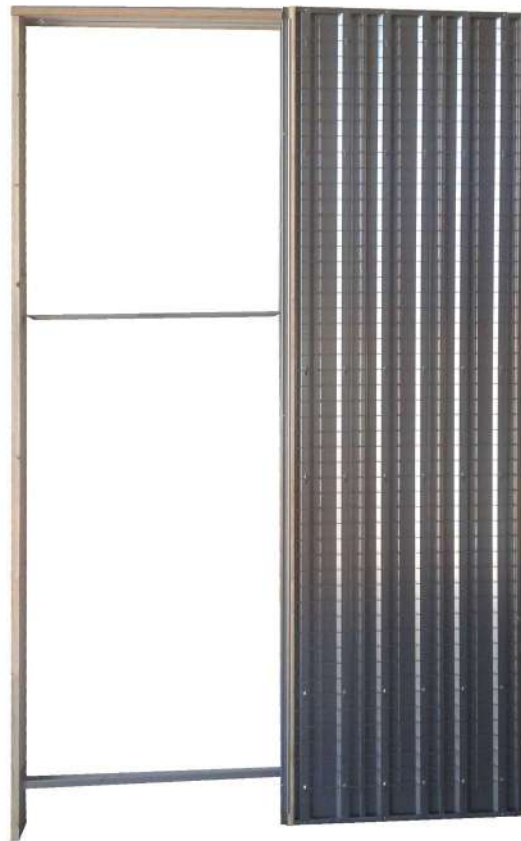

### TABIQUE REVOCO 90

Medida luz de paso	Euros unidad
600 x 2020 mm	221,35
700 x 2020 mm	221,35
800 x 2020 mm	221,35
900 x 2020 mm	242,19

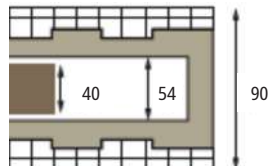

### ACCESORIOS

PINZA PUERTA VIDRIO 80 KG



Euros unidad
157,58

### TABIQUE REVOCO 105

Medida luz de paso	Euros unidad
600 x 2020 mm	221,35
700 x 2020 mm	221,35
800 x 2020 mm	221,35
900 x 2020 mm	242,19

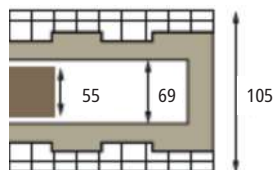

KIT TRANSFORMACIÓN A PUERTA DOBLE



Euros unidad
57,58

### TABIQUE 100 «Pladur»

Medida luz de paso	Euros unidad
600 x 2020 mm	221,35
700 x 2020 mm	221,35
800 x 2020 mm	221,35
900 x 2020 mm	242,19

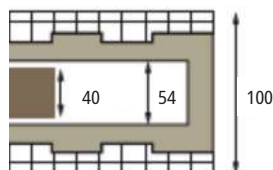

### CARACTERÍSTICAS TÉCNICAS: MEDIDAS

Luz de paso	Estructura	Medidas puerta
600 x 2020 mm	1285 x 2105 mm	625 x 2030 mm
700 x 2020 mm	1485 x 2105 mm	725 x 2030 mm
800 x 2020 mm	1685 x 2105 mm	825 x 2030 mm
900 x 2020 mm	1885 x 2105 mm	925 x 2030 mm



Se pueden fabricar otras medidas bajo pedido. Consulte precios y plazos de entrega.

PUERTAS METÁLICAS GALVANIZADAS

PUERTA CIEGA



PUERTA VENTILADA



PUERTAS DOBLES CIEGAS Y VENTILADAS



Medida hueco de obra	Paso libre	CIEGA	VENTILADA
		Euros unidad	Euros unidad
700 x 2000	610	135,35	137,57
790 x 2000	700	136,01	138,20
890 x 2000	800	147,22	149,60
990 x 2000	900	163,42	166,19
700 x 1800	610	142,23	144,20
790 x 1800	700	142,81	145,23
890 x 1800	800	154,58	159,91
990 x 1800	900	169,05	172,02

Medida hueco de obra	Paso libre	CIEGA	VENTILADA
		Euros unidad	Euros unidad
1500 x 2000	1415	360,95	402,60
1700 x 2000	1615	393,63	448,73
1890 x 2000	1805	427,72	468,85
1500 x 1800	1415	392,93	451,67
1700 x 1800	1615	418,82	483,33
1890 x 1800	1805	449,28	497,88

PUERTAS METÁLICAS LACADA BLANCA



PUERTA LACADA BLANCA

Medida hueco de obra	Paso libre	CIEGA	VENTILADA
		Euros unidad	Euros unidad
790 x 2000	700	179,14	185,11
890 x 2000	800	189,68	196,00
990 x 2000	900	209,61	220,64

PUERTAS MADERA IMITACIÓN MADERA

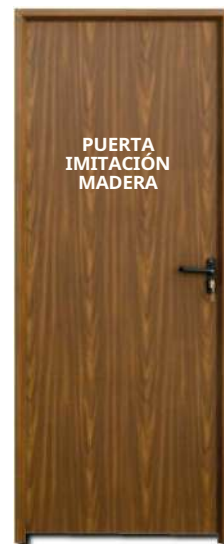

PUERTA IMITACIÓN MADERA

ATENCIÓN: Puerta no apta para uso en exteriores.

Medida hueco de obra	Paso libre	CIEGA
		Euros unidad
790 x 2000	700	196,80
890 x 2000	800	207,51



Es importante conocer el sentido de apertura de la puerta.

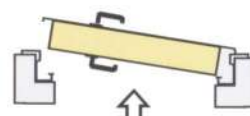

Apertura derecha.

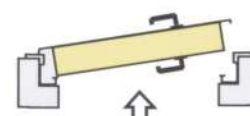

Apertura izquierda.

## PUERTAS CORTAFUEGOS - CLASSIC EI2-60 DE 1 Y 2 HOJAS

Puerta peatonal para uso interior y exterior, normalmente utilizada en lugares con necesidades prestaciones contra fuego y rutas de evacuación, viviendas, empresas, comercios, hoteles, hospitales..., pudiendo ser utilizado en otras instalaciones, por necesidades especiales.

Fabricadas en acero galvanizado Skinpass y acabadas con lacado GRIS RAL 9002. Resistencia al fuego 60 minutos.

### PUERTA DE 1 HOJA

Medida hueco de obra	Paso libre	Euros unidad
805 x 2070	751 x 2043	346,52
905 x 2070	851 x 2043	349,64
1005 x 2070	951 x 2043	374,64

### PUERTA DE 2 HOJAS

Medida hueco de obra	Paso libre	Euros unidad
1505 x 2070	1451 x 2043	785,86
1625 x 2070	1571 x 2043	824,97
1725 x 2070	1671 x 2043	845,50



## PUERTAS DE SEGURIDAD

Modelo	Euros unidad
Albufera galvanizada	284,75
Albufera blanca	316,60
Vedat blanca	407,54
Vedat nogal	458,97

Puertas metálicas de seguridad con un aislamiento térmico y acústico superior a las de madera. Poseen cerradura de seguridad con 3 puntos y junta de goma además de incluir dos bulones antipalanca.



Accesorios opcionales	Euros unidad
Manilla / Manilla inox	62,95
Manilla / Pomo inox	80,12

Moldura semiprovenzal solo en exterior, interior lisa.

Con manivela anti-enganche de polipropileno negro en ambas caras.

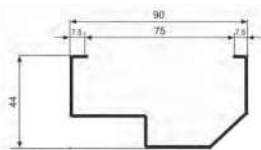

ALBUFERA GALVANIZADA  
890 x 2100



ALBUFERA BLANCA  
890 x 2100



VEDAT SEMIPROVENZAL  
890 x 2100

## PUERTAS REGISTRO

### ASCENSOR

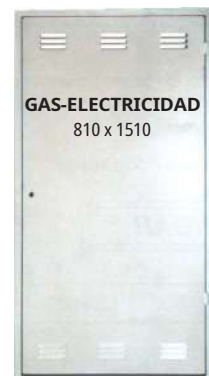
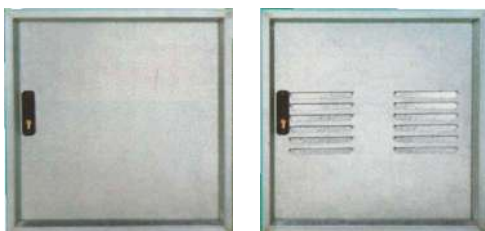

Medida hueco de obra	Euros unidad
700 x 700 Ciega	158,60
700 x 700 Ventilada	164,02

Medida hueco de obra	Euros unidad
680 x 580	161,02
810 x 1110	217,51
810 x 1510	271,19

**PREMARCO MADERA**



**PREPERCO KIT CON GARRAS**

Se incluyen en el preperco 2 varillas y la traba de madera.



Sistema fácil, simplemente se precisa un artillo, dos clavos y una sierra.



Para puertas de 203 cm de altura.

ANCHOS:  
64,6 - 66 - 87,5  
74,6 - 76 - 77,5  
84,6 - 86 - 87,5

Medida larguero	Euros unidad
Kit 70 x 35	35,49
Kit 90 x 35	40,32
Kit 110 x 35	46,08

**TUBO CORRUGADO**



Medida	Euros unidad
Tubo 20 mm Rollo 10 metros	10,44
Tubo 20 mm Rollo 25 metros	17,73
Tubo 25 mm Rollo 10 metros	12,44
Tubo 25 mm Rollo 25 metros	23,04

**CAJAS DE EMPALME Y MECANISMOS**



**CUADRADA 100 x 100 REF. 3201**

Tapa-Garra

Modelo	Uds min	Euros unidad
Caja 3201	6	1,52



**RECTANGULAR 160 x 100 REF. 3202**

Tapa-Garra

Modelo	Uds min	Euros unidad
Caja 3202	4	2,44



**MECANISMOS 66x66 REF. 3102.1**

Modelo	Uds min	Euros unidad
Caja 3102.1	20	0,33



**REDONDA**

Tapa-Garra

Modelo	Uds min	Euros unidad
Caja 3210 - 80 mm	6	1,50
Caja 3211 - 100 mm	6	1,95



**PLADUR MECANISMOS d.67x39 REF. 3255**

Modelo	Uds min	Euros unidad
Caja 3255	10	1,50



**PLADUR MECANISMOS DOBLE d.67x39 REF. 3256**

Modelo	Uds min	Euros unidad
Caja 3256	5	2,69

## REGLES GALVANIZADOS



REGLE GALVANIZADO



Sección 40 x 40

Medida	Euros unidad
2 metros	13,12
2,5 metros	14,89
3 metros	17,80
3,4 metros	20,08
4 metros	24,22



REGLE TELESCÓPICO GALVANIZADO



Medida	Longitud desplegado	Euros unidad
1,82 metros	3,15 metros	26,61



## REGLES DE ESCAYOLISTA EN ALUMINIO

REGLE CANTO VIVO ALUMINIO 40 x 40



Medida	Euros unidad
2 metros	26,72
2,5 metros	34,39
3 metros	40,18

REGLE PESTAÑA ALUMINIO 40 x 40



Medida	Longitud desplegado	Euros unidad
1 metro	1,9 metros	44,15
1,5 metros	2,9 metros	52,22
2 metros	3,9 metros	65,51
2,5 metros	4,9 metros	78,05
3 metros	5,9 metros	117,74

REGLE MAESTREO ALUMINIO 20 x 70



Medida	Euros unidad
2 metros - 20 x 70	38,75

REGLE MUELLE ALUMINIO 40 x 40



Medida	Longitud desplegado	Euros unidad
2 metros	3,4 metros	65,99

PUNTAL ALUMINIO



Medida	Longitud desplegado	Euros unidad
2 metros	3,6 metros	42,56

## CRUCETAS PARA ALICATADOS

CRUCETAS ALICATADO



CUÑAS ALICATADO



Medida	Unidades bolsa	Euros bolsa
1 mm	300	5,07
2 mm	300	5,07
3 mm	300	6,52
5 mm	100	4,10
7 mm	100	5,12
10 mm	50	4,17
Cuñas	300	5,06

## SISTEMAS DE NIVELACIÓN

CALZO 0,5 MM



CALZO 1 MM



CALZO 2 MM



CALZO 3 MM



ALICATE METÁLICO NIVELACIÓN



CUÑA NIVELACIÓN



Número necesario de piezas por m<sup>2</sup>

A (cm)	10	15	20	25	30	35	40	45	50	55	60	65	70	75	80	85	90	95	100	105	110	115	120	
10	200																							
15	133	89																						
20	100	67	50																					
25	80	53	40	32																				
30	100	44	40	33	33																			
35	100	67	50	40	29	28																		
40	100	67	50	40	33	29	25																	
45	89	59	44	36	30	25	22	20																
50	80	53	40	32	27	23	20	18	16															
55	73	48	36	29	24	21	18	16	15	13														
60	75	50	37	30	25	21	19	17	15	14	13													
65	69	46	35	28	23	20	17	15	14	13	12	11												
70	71	48	36	29	24	20	18	16	14	13	12	11	10											
80	69	46	34	28	23	20	17	15	14	12	11	10	9	8	7									
90	61	41	31	24	20	17	15	14	12	11	10	9	8	7	6	5								
100	60	40	30	24	20	17	15	13	12	11	10	9	8	7	6	5	4							
110	59	39	30	24	20	17	15	13	12	11	10	9	8	7	6	5	4	3						
120	54	36	27	22	18	15	14	12	11	10	9	8	7	6	5	4	3	2	1					
	10	15	20	25	30	35	40	45	50	55	60	65	70	75	80	85	90	95	100	105	110	115	120	B (cm)



Ex: A (60) x B (50) = 15 ud/m<sup>2</sup>

Sistema de nivelación para una rápida instalación de baldosa cerámica que además de reducir los tiempos de colocación, asegura la planitud entre baldosas y evita el movimiento durante el fraguado de mortero.

Apto para colocación tanto en vertical como en horizontal y para todo tipo de revestimiento (cerámica, gres, porcelánico, mármol, granito...)

Es sistema se compone de las bases de nivelación (disponibles en 0,5 mm, 1 mm, 2 mm y 3 mm), las cuñas de nivelación y el alicate correspondiente.

Cada medida de base se fabrica de un color diferente para una mejor y más rápida identificación de las mismas.

Modelo	Euros unidad
Calzo nivelación 0,5 mm (250 uds)	14,85
Calzo nivelación 1 mm (250 uds)	14,85
Calzo nivelación 2 mm (250 uds)	14,85
Calzo nivelación 3 mm (250 uds)	14,85
Cuñas nivelación (250 uds)	23,82
Alicate metálico nivelación	15,00

**ESTRIBERA NEGRA**



Descripción	Euros rollo
1 m x 10 m x 4 mm	236,07

**LOSETA COMPOSITE**



Disponible en color marrón, gris y negro.  
Medidas: 30x30 cm.

Euros unidad
58,26

**LOSETA CAUCHO GRANULADO**



Baldosa de caucho granulado ideal para parques infantiles, gimnasios, piscinas, comunidades...

Buena resistencia a los rayos UV, heladas y humedad. Excelente aislante acústico y térmico. Además amortigua las vibraciones.

Medidas: 40x40x2,5 cm.

Descripción	Euros unidad
Verde	13,44
Roja	13,44

**LOSETA PLÁSTICO MODULAR**

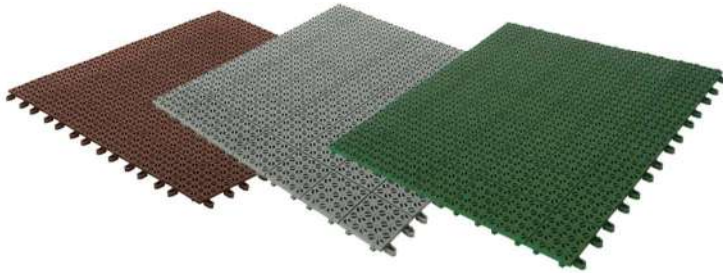

Fabricada en resina de polietileno.

Ventajas: Estas losetas son compatibles con todo tipo de suelos, drenantes, antideslizantes, flexibles, cortables y apilables.

Aplicaciones: Ideal para jardines, terrazas, pasarelas, gazebo, saunas, duchas, campings, áreas para animales domésticos, almacenes, sótanos, ferias y eventos, pavimentos antideslizantes, lavaderos de coches, invernaderos y viveros.

Medidas: 56x56x1 cm  
Se vende en packs de 9 unidades.

Descripción	Euros pack
Gris	66,83
Marrón	66,83
Verde	66,83



PERFILES PARA AZULEJO - ALUMINIO



GUARDACANTOS ALUMINIO

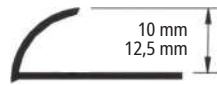

Altura	Color	Longitud barra	Barras caja	Euros barra
10 mm	Blanco	2,6 m	50	6,05
10 mm	Plata mate	2,6 m	50	5,89
10 mm	Plata brillo	2,6 m	50	6,42

Altura	Color	Longitud barra	Barras caja	Euros barra
12,5 mm	Plata brillo	2,6 m	50	11,25
12,5 mm	Plata mate	2,6 m	50	11,25



LISTELO ALUMINIO

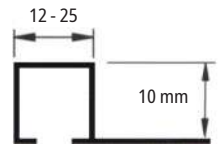

Medida listelo	Color	Longitud barra	Euros barra
10 x 12 mm	Blanco	2,6 m	6,05
10 x 12 mm	Plata mate	2,6 m	6,04
10 x 12 mm	Plata brillo	2,6 m	6,42

Medida listelo	Color	Longitud barra	Euros barra
10 x 25 mm	Plata mate	2,6 m	7,82
10 x 25 mm	Plata brillo	2,6 m	7,82

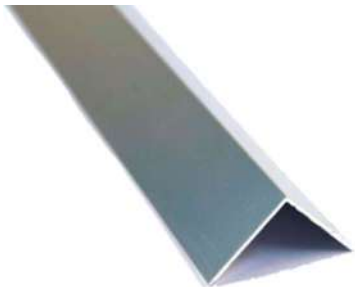

ESCUADRA ALUMINIO

Medida escuadra	Color	Longitud barra	Euros barra
25 x 25 mm	Blanco	2,6 m	15,78
25 x 25 mm	Plata mate	2,6 m	15,78
25 x 25 mm	Plata brillo	2,6 m	15,78

PERFILES PARA AZULEJO - ACERO INOXIDABLE



Altura	Longitud barra	Barras caja	Euros barra
12,5 mm	2,6 m	50	10,30

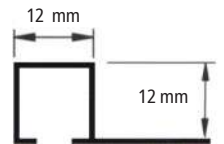

Medida listelo	Acabado	Longitud barra	Euros barra
12 x 12 mm	Brillo	2,6 m	11,47
12 x 12 mm	Mate	2,6 m	11,47

PERFILES PARA AZULEJO - P.V.C.

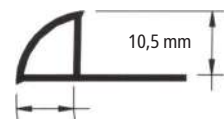

Colores	Longitud barra	Barras caja	Euros barra
Blanco	2,6 m	100	1,71
Resto colores	2,6 m	100	1,71

## GUARDAVIVOS PARA YESO



GUARDAVIVOS P.V.C PARA YESO

Longitud barra	Barras caja	Euros barra
2,5 m	100	1,04



GUARDAVIVOS METÁLICO PARA YESO

Longitud barra	Barras caja	Euros barra
2,5 m	100	2,33
2,6 m	100	2,42
2,7 m	100	2,48
2,8 m	100	2,57
3,0 m	100	2,76

REGLAS METÁLICAS DE MAESTREO



Longitud barra	Barras caja	Euros barra
2,5 m X 6 mm	50	2,73

## GUARDAVIVOS PARA MORTERO MONOCAPA



MONOCAPA GALVA + P.V.C.

Longitud barra	Barras caja	Euros barra
2,5 m	50	6,95



MONOCAPA P.V.C.

Longitud barra	Barras caja	Euros barra
2,5 m	100	1,85



MONOCAPA P.V.C. INVISIBLE

Longitud barra	Barras caja	Euros barra
2,5 M	50	1,55

## BERENJENOS

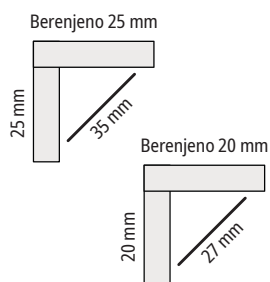

Medida	Longitud barra	Barras caja	Euros barra
Pequeño 20 mm	2,5 m	60	1,58
Mediano 25 mm	2,5 m	50	1,65

## JUNQUILLO PARA FACHADAS



Medidas:  
· Altura: 6 mm.  
· Ancho: 20 mm.



Longitud barra	Barras caja	Euros barra
2,0 M	130	0,83

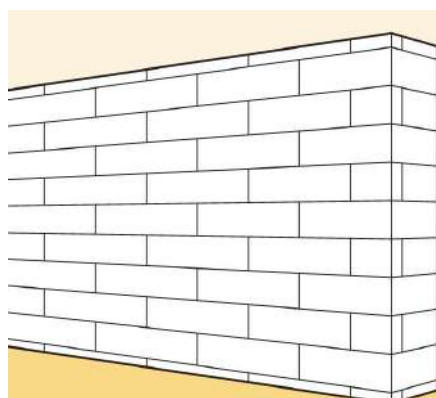

**No dude en consultar todas las opciones de perfilaría que podemos ofrecerle.**

**Más información en nuestras oficinas o en nuestra tienda online.**

## MALLAS PARA REVOCO

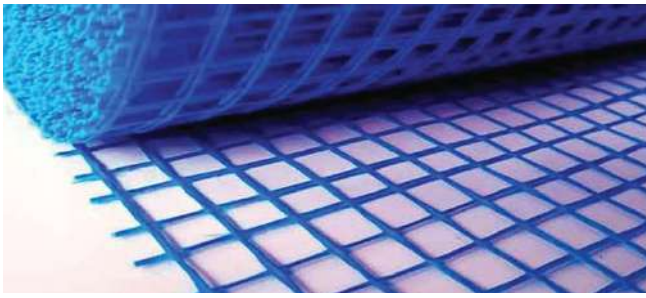

Descripción	Metros rollo	Euros metro
Mortero 90 gr/m <sup>2</sup>	1 x 50 m	0,88

**REVOCO MORTERO 10 x 10 MM**  
La malla de revoco para mortero esta fabricada con fibra de vidrio y es ideal para el armado de morteros y revocos. Con tratamiento antialcalino y una gran resistencia mecánica y de rotura al alargamiento.

Descripción	Metros rollo	Euros metro
Yeso 75 gr/m <sup>2</sup>	1 x 50 m	0,91

**REVOCO YESO 5 x 5 MM**  
La malla de revoco para yeso esta fabricada con fibra de vidrio con un tratamiento antialcalino. Tiene aplicaciones varias, armadura para yesos, armadura de resinas de poliéster y epoxi, refuerzos de mosaicos, baldosas o mármoles.

## BASE PARA IMPERMEABILIZANTES



**MALLA FIBRA DE VIDRIO**  
2,5 x 2,5 mm



**MALLA VELO DE POLIPROPILENO**

Las mallas velo de polipropileno son ideales para impermeabilizar cubiertas junto con la pintura antigoteras, ideales para superficies lisas con pocos ángulos.



**VELO FIBRA DE VIDRIO**

Modelo	Euros metro
Rollo 1 x 50 metros	0,95

Modelo	Euros metro
Rollo 1 x 100 metros	0,79

Modelo	Euros metro
Rollo 1,25 x 40 metros 125g/m <sup>2</sup>	2,20

## MALLA GEOTEXTIL POLIÉSTER



Permite el drenaje del agua.

**UTILIDADES:**

- FILTRACIÓN: Evita la mezcla de diferentes suelos.
- DRENAJE: Separación entre gravas, tuberías.
- SEPARACIÓN: Entre materiales de naturaleza diferente.
- REFUERZO: Mejora la estabilidad del suelo.
- PROTECCIÓN: Láminas impermeabilizantes.

Descripción	M <sup>2</sup> rollo	Euros m <sup>2</sup>
120 gr/m <sup>2</sup>	2 x 125 m = 250 m <sup>2</sup>	0,82
150 gr/m <sup>2</sup>	2 x 125m = 250 m <sup>2</sup>	1,04

## FIBRA REFUERZO P.P. HORMIGÓN



Las fibras de refuerzo de polipropileno multifilamento incluyen un aditivo que las hace inalterables a los alcalinos del hormigón y a los rayos UV. Nuestras fibras disminuyen la permeabilidad y la formación de micro fisuras. Garantizan una rápida y homogénea dispersión al mezclarse con el hormigón.

Descripción	Euros bolsa
Bolsa 600 gr	5,42

## MEMBRANA DRENANTE



La membrana drenante nodular fabricada en polietileno de alta densidad se utiliza para la separación, filtración y drenaje en edificación y obra civil. Ofrece resistencia a la compresión, correcta ventilación entre muro y terreno y resistencia a agentes químicos. Altura de nódulos de 8 mm.

Descripción	M <sup>2</sup> rollo	Euros m <sup>2</sup>
Rollo 2 x 30 metros	60	3,19

## TACO CLAVO



Taco clavo de expansión con cabeza de diámetro 50 mm, para insertar mediante un taladro del 10, fabricado en polietileno de alta densidad, utilizado para la fijación de placas aislantes y materiales blandos resistentes.

Descripción	Uds. caja	Euros caja
Diámetro 50 x 70	250	42,67
Diámetro 50 x 90	250	55,32
Diámetro 50 x 110	250	60,45
Diámetro 50 x 130	250	77,44
Diámetro 50 x 150	250	94,83
Diámetro 50 x 180	250	101,94

## FILM POLIETILENO



### UTILIDADES:

- BARRERA ANTIHUMEDAD: Barrera aislante e impermeabilizante.
- CUBRIMIENTO y PROTECCIÓN de SUPERFICIES durante la obra.
- EMBALAJE: Proteger e impermeabilizar cualquier material que esté en la intemperie.

Descripción	M <sup>2</sup> rollo	Euros m <sup>2</sup>
Galga 600 3 x 70 metros	210	0,72
Galga 600 4 x 70 metros	280	0,72
Galga 400 4 x 70 metros	280	0,49

## MALLA RECINTO OBRA

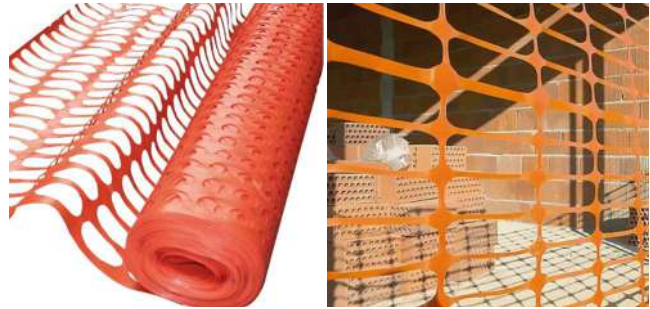

Malla de señalización fabricada en polietileno que sirve par delimitar o señalar zonas. Es flexible y fácil de instalar. Disponible en color naranja.

Descripción	M <sup>2</sup> rollo	Euros m <sup>2</sup>
Rollo 1 x 50 metros	50	0,61

## MALLAS OCULTACIÓN



Malla ocultación polietileno. Color verde. Resistente UV. Gramaje 85gr m2. Ocultación 85%.

Medidas	Euros rollo
1,0 x 5 metros	7,24
1,0 x 50 metros	62,86
1,5 x 10 metros	21,61
1,5 x 25 metros	57,30
2,0 x 5 metros	14,44
2,0 x 25 metros	67,30
3,0 x 4 metros	17,16

## FILM ESTIRABLE EMBALAJE



Descripción	Euros rollo
Rollo 50 cm ancho	9,60

## CÉSPED ARTIFICIAL



Modelo	Euros unidad
Rollo 1 x 5 metros	46,75
Rollo 2 x 5 metros	93,50

### CÉSPED ARTIFICIAL MOQUETA

Altura hebra 7 mm.  
Hilo plano.  
Resistente UV.  
Protección contra el clima.  
Alta recuperación de pisada.  
No tóxico.



Modelo	Euros unidad
Rollo 1 x 5 metros	92,72
Rollo 2 x 5 metros	185,44

### CÉSPED ARTIFICIAL 20 MM

Altura hebra 20 mm.  
Césped de gama alta con monofilamento de polietileno a 2 tonos con relleno suavificado.  
Césped tupido que no requiere arena para su mantenimiento.  
Hilo en forma de C.  
Resistente UV.  
Protección contra el clima.  
Alta recuperación de pisada.  
No tóxico.



Modelo	Euros unidad
Rollo 1 x 5 metros	118,43
Rollo 2 x 5 metros	236,86

### CÉSPED ARTIFICIAL 30 MM

Altura hebra 30 mm.  
Combinación de 3 colores.  
Hilo en forma de C.  
Resistente UV.  
Protección contra el clima.  
Alta recuperación de pisada.  
No tóxico.



Modelo	Euros unidad
Rollo 1 x 5 metros	151,94
Rollo 2 x 5 metros	303,87

### CÉSPED ARTIFICIAL 40 MM

Altura hebra 40 mm.  
Combinación de 4 colores.  
Hilo en forma de C.  
Resistente UV.  
Protección contra el clima.  
Alta recuperación de pisada.  
No tóxico.

## ADHESIVOS CÉSPED ARTIFICIAL



### CINTA ADHESIVA DOBLE CARA UNIÓN CÉSPED

Modelo	Euros unidad
Rollo 50 mm x 10 m	17,26
Rollo 150 x 10 m	56,58



### ADHESIVO POLIURETANO CÉSPED

Modelo	Euros unidad
300 ml	13,58
1,125 kg	18,89

## MALLA ANTIHIERBAS



Malla polipropileno de 105 gr para cubierta de suelos de invernaderos, plantaciones y jardines contra las malas hierbas. Fácil corte y montaje. Protección UV.

Disponible en color verde y negro.

Modelo	Euros unidad
Tejido antihierbas negro 105 gr 1 x 10 metros	11,98
Tejido antihierbas negro 105 gr 2 x 10 metros	23,95
Tejido antihierbas negro 105 gr 1 x 100 metros	100,22
Tejido antihierbas negro 105 gr 2 x 50 metros	100,22
Tejido antihierbas negro 105 gr 2 x 100 metros	200,43
Tejido antihierbas verde 105 gr 1 x 10 metros	11,98
Tejido antihierbas verde 105 gr 2 x 10 metros	23,95
Tejido antihierbas verde 105 gr 1 x 100 metros	100,22
Tejido antihierbas verde 105 gr 2 x 50 metros	100,22
Tejido antihierbas verde 105 gr 2 x 100 metros	200,43

## CAÑIZOS DOBLES PLÁSTICO



CAÑIZO PLÁSTICO DOBLE CHOCOLATE

Modelo	Euros unidad
Rollo 1,0 x 3 metros	37,55
Rollo 1,5 x 3 metros	56,31
Rollo 2,0 x 3 metros	75,07



CAÑIZO PLÁSTICO DOBLE NATURAL

Modelo	Euros unidad
Rollo 1,0 x 3 metros	37,55
Rollo 1,5 x 3 metros	56,31



CAÑIZO PLÁSTICO DOBLE VERDE

Modelo	Euros unidad
Rollo 1,0 x 3 metros	37,55
Rollo 1,5 x 3 metros	56,31
Rollo 2,0 x 3 metros	75,07

## CAÑIZO BAMBÚ



Modelo	Euros unidad
Rollo 1,0 x 5 metros	29,18
Rollo 1,5 x 5 metros	43,79
Rollo 2,0 x 5 metros	58,40

Cañizo bambú natural pelado unido mediante alambre plastificado.

## BREZO NATURAL



Modelo	Euros unidad
Rollo 1,0 x 5 metros	63,36
Rollo 1,5 x 5 metros	95,02
Rollo 2,0 x 5 metros	126,69

Producto natural que proporciona y preserva la intimidad necesaria en su jardín, terraza o balcón. Tejido de brezo natural unido mediante alambre. La mejor alternativa para dar una apariencia más natural y armoniosa al jardín. Ocultación del 75%. Fácilmente recortable. Peso entre 1,1 y 1,5 kg/m<sup>2</sup>.

## MIMBRE NATURAL



Modelo	Euros unidad
Rollo 1,0 x 5 metros	76,27
Rollo 1,5 x 5 metros	114,40

Cercado de mimbre tejido rama a rama con alambre galvanizado de 0,75 mm de diámetro. Color natural y ocultación del 80%. Densidad aproximada: 1,6 kg/m<sup>2</sup>.

## MIMBRE ARTIFICIAL

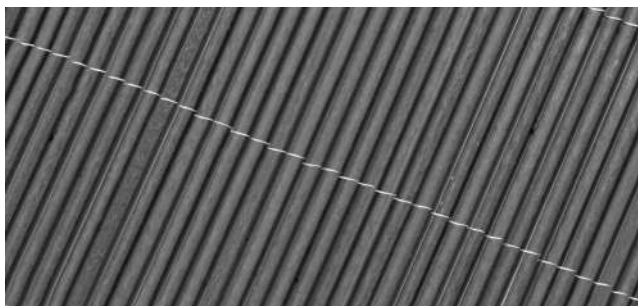

Modelo	Euros unidad
Rollo 1,0 x 3 metros	75,41
Rollo 1,5 x 3 metros	111,74
Rollo 2,0 x 3 metros	147,08

Mimbre LOP ecológico de origen semisintético y ecológico con un alto grado de ocultación. Tacto natural y flexible. Protección Anti-UV, resistente a la humedad.

ENREJADO TRIPLE TORSIÓN

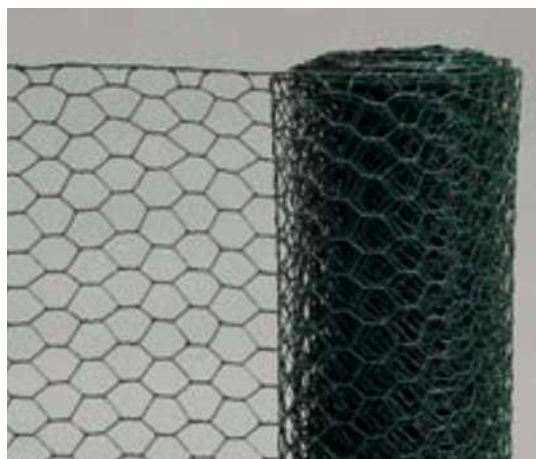

Descripción	Metros rollo	Euros metro
Enrejado 19 x 19 mm	1 x 50 m	1,62
Enrejado 31 x 31 mm	1 x 50 m	1,44

ENREJADO ELECTROSOLDADO

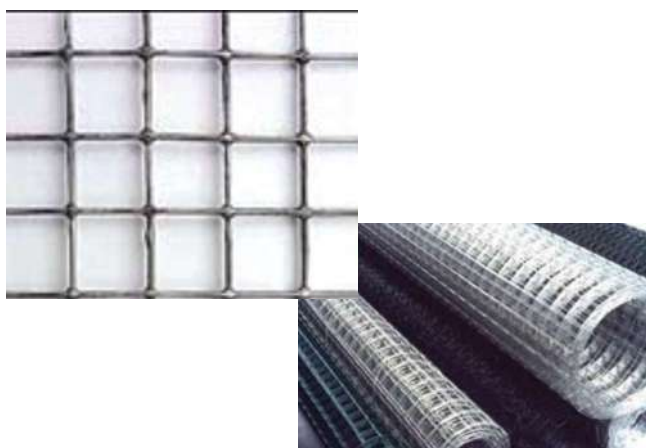

Descripción	Metros rollo	Euros metro
Enrejado 13 x 13 mm	1 x 25 m	4,26
Enrejado 19 x 19 mm	1 x 25 m	3,72

ALAMBRE GALVANIZADO



Modelo	Euros unidad
Rollo 500 gr nº6	5,73
Rollo 500 gr nº 8	5,36
Rollo 500 gr nº 10	4,25
Rollo 5 kg nº 12	33,38
Rollo 5 kg nº 15	34,53

ALAMBRE RECOCIDO



Modelo	Euros unidad
Rollo 5 kg nº8	30,00

FLEJE PERFORADO



Modelo	Euros unidad
Rollo 50 metros	46,56

PUNTAS ACERO



Medida	Uds caja	Euros caja
2,4 x 20	1000	11,97
2,4 x 30	1000	13,01
2,7 x 40	500	10,42
2,7 x 50	500	13,10
3,4 x 50	200	10,51
3,4 x 60	200	11,86
3,4 x 70	200	12,84
3,4 x 80	200	15,26
3,5 x 50	100	5,13
3,5 x 60	100	5,56
3,5 x 70	100	6,74

TACHAS



Longitud	Kg caja	Euros caja
60	3	14,50
70	3	14,50
80	3	14,50
100	3	14,50

## ARANDELAS ESTANQUEIDAD

ARANDELA CUADRADA



ARANDELA REDONDA



Descripción	Medida	Uds caja	Euros x 125 uds
Cuadrada	40 x 40	2500	16,11
Redonda	Diámetro 30	2500	16,11

## APOYAONDAS

ONDA GRANDE



ONDA MEDIA



Descripción	Uds caja	Euros x 100 uds
Onda media	250	23,40
Onda grande	250	48,90

## TORNILLO PUNTA BROCA C/ARANDELA

Medida	Uds caja	Euros x 100 uds
4,8 X 19	1000	9,50
5,5 X 22	1000	11,88
6,3 X 25	1000	17,67



## TORNILLO SALOMÓNICO



Medida	Uds caja	Euros x 100 uds
23/130 mm	500	37,78

## ALAMBRE ANTIPALOMAS

Púas inoxidables.  
Medidas: 50 x 12 x 17



Euros unidad
7,87

## GANCHOS SUJECCIÓN DE CUBIERTAS

Medida	Uds caja	Euros 100 unidades
125 x 20	500	51,47
100 x 44 x 20	500	50,89
110 x 44 x 20	500	53,33
120 x 44 x 20	500	53,33
130 x 44 x 20	500	54,67
140 x 44 x 20	500	57,16
150 x 44 x 20	500	58,76
150 x 52 x 20	500	60,00
170 x 44 x 20	250	61,78
170 x 52 x 20	250	62,89
190 x 52 x 20	250	66,27
190 x 105 x 20	250	76,00
190 x 120 x 20	250	76,00
210 x 60 x 20	250	71,02
210 x 105 x 20	250	86,67
210 x 115 x 20	250	86,67
230 x 68 x 20	250	76,00
230 x 105 x 20	250	82,67
250 x 105 x 20	250	86,44
250 x 150 x 20	250	94,67
280 x 105 x 20	250	92,67
280 x 110 x 20	250	94,53
280 x 115 x 20	250	95,82
300 x 105 x 20	250	96,80
300 x 110 x 20	250	98,93
300 x 115 x 20	250	101,16
Tuerca	250	14,64



TUERCA M-7



## SOPORTES METÁLICOS PARA CANAL



Descripción	Medidas	Uds caja	Euros unidad
Largo	400 x 25 x 4	100	2,37
Corto	230 x 25 x 4	100	2,07
Teja	25 x 4	100	2,00
Placa	25 x 4	100	1,80
Sandwich	25 x 4	100	2,52
Tornillo DIN-603	M-6 x 30	100	0,16

## GANCHOS Y CARTELAS PARA CANAL

GANCHO PARA CANAL



CARTELA PARA CANAL



MÓDULO EPE



Descripción	Uds caja	Euros unidad
EPE 25	100	2,15
EPE 33	100	2,33

Descripción	Uds caja	Euros unidad
EPE 25	100	1,96
EPE 33	100	2,24

Descripción	Uds caja	Euros unidad
EPE 25	100	1,91
EPE 33	100	2,38

## REJILLAS METÁLICAS



**REJILLAS ESMALTADAS**

Descripción	Uds caja	Euros unidad
15 x 15	250	1,56
15 X 15 mosquitera	100	3,04
17 x 17	100	1,88
20 x 20	100	2,16
20 x 20 mosquitera	100	3,96
15 x 30	100	2,68
16 x 16 empotrar	100	2,68

**REJILLAS ALUMINIO**

Descripción	Uds caja	Euros unidad
15 x 15	250	1,52
15 X 15 mosquitera	100	2,90
17 x 17	100	1,80
20 x 20	100	2,08
20 x 20 mosquitera	100	3,74
15 x 30	100	2,16
16 x 16 empotrar	100	2,44
12 x 24 empotrar	100	3,20

**REJILLAS METÁLICAS MADERA**

Descripción	Uds caja	Euros unidad
17 x 17	100	2,40
20 x 20	100	2,64

## REJILLAS PLÁSTICO

Descripción	Uds caja	Euros unidad
Vertical con marco	250	2,94
Vertical cierre con marco	100	3,84
Mosquitera	100	1,42
15 x 15	100	2,58
15 x 15 cierre	100	2,90
20 x 20	100	3,75
20 x 20 cierre	100	5,00
Redonda 15 con marco	100	3,48
Redonda universal 90 - 125	100	3,66
Redonda universal 125 - 170	100	4,33
ABS láminas 15 x 15	10	8,57
ABS láminas 19 x 19	10	9,72
ABS con filtro 15 x 15	6	15,60
ABS con filtro 15 x 20	6	18,62
ABS con filtro 20 x 20	6	24,48
ABS con filtro 20 x 25	6	25,20
ABS redonda 160	50	2,20

**REJILLA CIERRE**



**REJILLA PESTAÑA**



**ABS CON FILTRO**



**VERTICAL CON MARCO**



**VERTICAL CIERRE CON MARCO**



**MOSQUITERA**



**ABS LÁMINAS**

Con láminas móviles.  
Atornillable.



**REDONDA UNIVERSAL**



Con patillas resortes

**REDONDA CON MARCO**



Medidas:  
Diám. Int: 16 cm  
Diám. Ext: 18,5 cm

**ABS REDONDA**



## TUBERÍA ALUMINIO LACADO Y ACCESORIOS

Descripción	100	110	125
Tubo liso 500 mm	14,81	15,45	18,29
Tubo liso 1000 mm	24,65	24,65	28,77
Tubo liso 1500 mm	40,12	44,07	48,56
Codo 45°	19,81	21,33	24,02
Codo 90°	19,81	21,33	24,02
Abrazadera fijación pared regulable	11,92	13,48	14,65
Deflector 3 aros	23,60	25,64	27,31
Manguito unión tubo - tubo	10,80	12,05	13,15
Embellecedor	14,19	14,69	15,53

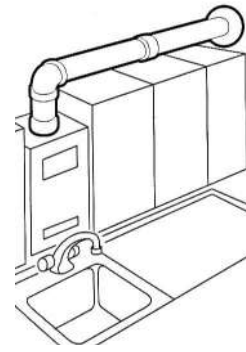

## TUBO FLEXIBLE ALUMINIO



Diámetro	Metros caja	Euros metro
90	125	4,22
100	100	3,07
110	80	3,25
120	80	3,47
125	70	3,88
150	45	4,59
160	45	5,08
200	20	6,73
250	20	8,12
300	10	10,58

Diámetro	Metros tira	Euros metro
100 retractilado	3	3,85
110 retractilado	3	4,29
120 retractilado	3	4,72

Tubería fabricada en lámina de aluminio corrugado. Muy flexible y ligera para un fácil manejo. Extensible (Relación 20 cm = 1 metro).

## DEFLECTORES ESMALTADOS

DEFLECTOR 2 DISCOS



Diámetro	Uds caja	Euros unidad
110	64	5,16
120	64	5,16

DEFLECTOR 3 DISCOS



Diámetro	Uds caja	Euros unidad
100	48	5,75
110	48	5,75
120	48	5,75
125	48	5,88
150	18	13,33

## CINTA ADHESIVA ALUMINIO



CINTA DE 50 MM X 50 M

Euros unidad
9,50

La cinta de aluminio se emplea para el recubrimiento y aislamiento en los sectores de aire acondicionado, calefacción y climatización. Es perfecta para la protección y sellado de tuberías y conductos.

Adhesivo: Acrílico.

Protectivo: Papel siliconado.

Soporte: Aluminio 100%.

Características: Resistente a altas y bajas temperaturas, con gran fuerza adhesiva para garantizar un pegado hermético y rápido.

## TUBERÍA CHAPA GALVANIZADA Y ACCESORIOS

Descripción	100	110	120	125	150	175	200	250	300
Tubo 1 m espesor 0,8 mm	17,34	18,36	19,31	19,87	22,16	25,08	27,18	34,36	42,33
Tubo 1 m espesor 1 mm	-	-	-	-	29,82	34,87	38,73	46,55	60,91
Codo 45°	10,62	11,13	12,58	13,82	17,42	28,55	31,31	41,75	50,07
Codo 90°	10,62	11,13	12,58	13,82	17,42	36,25	39,24	49,27	58,91
Te 90°	41,92	41,92	41,92	42,35	49,24	60,91	86,03	113,69	133,25
SopORTE atornillar	9,72	9,83	10,58	10,58	10,94	11,54	12,05	13,98	16,89
Embelledor	39,56	39,56	39,56	42,98	42,98	50,02	59,48	79,62	98,12

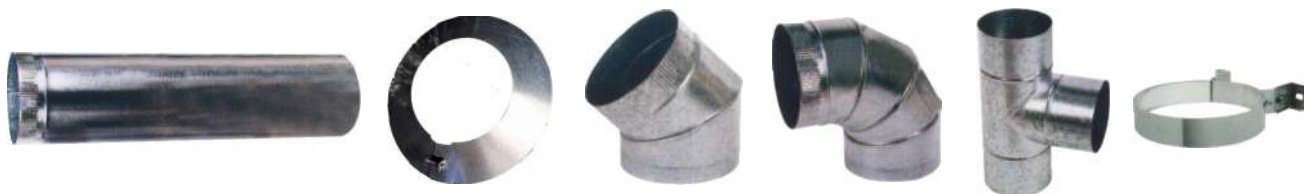

## DEFLECTOR ASPIRANTE «TURNER»

Diámetro	Galvanizado	Inoxidable
100	36,31	76,97
110	36,31	76,97
120	36,31	80,24
125	36,31	82,55
150	37,39	86,79
175	42,92	91,45
200	42,98	93,31
250	45,15	100,38
300	49,56	111,52
350	71,52	-
400	85,34	-
27 x 27	85,86	-
32 x 32	90,47	-
37 x 37	94,20	126,34
42 x 42	100,47	134,62
47 x 47	116,17	-
52 x 52	131,86	153,07



## DEFLECTOR AJUSTABLE GALVANIZADO

Diámetro	Giratorio	Antirregolfo	Chino	Tipo «B»
100	43,63	-	12,87	18,90
110	44,62	35,57	14,26	20,33
120	45,61	34,98	14,26	20,45
125	46,60	35,38	14,26	21,01
150	49,57	36,75	19,87	24,41
175	55,51	41,04	23,83	27,62
200	63,49	46,26	29,37	30,91
250	71,41	58,64	34,91	38,95
300	75,37	67,88	38,08	42,93



GIRATORIO



ANTIRREGOLFO



CHINO



TIPO «B»

## TUBERÍA ACERO INOXIDABLE «MACHIHEMBRADO» Y ACCESORIOS

Descripción	125	150	200	250	300
Tubo 1 metro	45,35	53,38	68,47	86,30	108,37
Codo 45°	34,40	41,00	62,85	83,15	99,18
Codo 90°	44,90	56,02	76,00	102,45	133,05
TE 90°	68,17	81,10	126,43	150,67	179,72
Caperuza	33,54	44,46	63,43	83,36	99,44
Soporte atornillar	26,02	30,22	34,75	46,66	60,44



## TUBERÍA VITRIFICADO NEGRO Y ACCESORIOS

Descripción	100	110	120	125	150	200	250
Tubo 1 metro	22,37	24,62	27,58	30,42	36,08	54,88	83,92
Codo 45°	17,00	18,73	20,19	21,62	25,19	46,29	73,88
Codo 90°	17,71	18,73	20,19	21,62	25,19	55,64	117,00
Embellecedor	18,31	18,31	18,63	18,63	21,84	24,28	26,19
Caperuza	33,93	36,26	37,37	38,70	39,86	59,34	72,78
Caperuza «antirregolante»	51,33	52,66	54,50	57,42	63,82	77,86	121,04



## TUBERÍA ACERO INOXIDABLE AISI-316 «MODULAR» Y ACCESORIOS

Descripción	125	150	175	200	250	300
Tubo 1 metro	57,07	69,09	82,73	95,78	132,98	162,49
Codo 45°	34,33	42,85	53,95	63,91	98,69	126,40
Codo 90°	45,01	55,70	72,86	86,27	131,44	170,55
TE 90°	58,01	63,91	104,03	112,12	164,18	180,64
Caperuza	58,43	65,94	87,00	98,84	134,03	161,60
Soporte atornillar	26,02	30,22	33,58	34,75	46,66	60,44



## TUBERÍA PELLET VITRIFICADA

Descripción	Ø 80
Tubería 1000 mm	28,55
Tubería 500 mm	22,71
Tubería 250 mm	19,39
Codo 45°	25,74
Codo 90°	32,00
Manguito H-H	24,90
TE 90° MHH	43,06
Junta de silicona	2,03
Abrazadera pared	14,68
Tramo final evacuación	31,48
Terminal antilluvia	66,13
Tapa	22,00
Sombrerete	33,87
Sombrerete antirregolfante	41,77
Rosetón	17,29
Rosetón silicona	11,72



## TUBERÍA PELLET INOX SIMPLE

Descripción	Ø 80
Tubería 1000 mm	42,50
Tubería 500 mm	24,57
Tubería extensible (250 - 400 mm)	48,30
Codo 45°	26,97
Codo 90°	33,47
TE 90°	48,57
Rosetón	19,35
Tapa	19,06
Sombrerete	49,70
Sombrerete antirregolfante	73,99
SopORTE atornillar	21,47



## TUBERÍA PELLET INOX 316 - 304

Descripción	Ø 80
Tubería 1000 mm	128,60
Tubería 500 mm	99,12
Tubería extensible (350 - 500 mm)	104,34
Codo 45°	91,64
Codo 90°	155,87
TE 90°	186,23
Rosetón	21,04
Tapa	35,45
Sombrerete	73,84
Sombrerete antirregolfante	103,64
SopORTE atornillar	23,58



Consulta más información y fichas técnicas de los productos en la tienda online.



## FUNDICIÓN ALUMINIO



### SUMIDEROS DE ALUMINIO

Medidas	Ø salida	Euros unidad
10 x 10	30	11,34
15 x 15	50	11,75
20 x 20	70	17,61
25 x 25	85	24,56
30 x 30	100	34,13
40 x 40	120	67,09



### TAPA PARA REGISTRO ALUMINIO

Medidas	Euros unidad
20 x 20	18,11
30 x 30	45,06
40 x 40	73,82
Llave allen	1,07

### TAPA PARA CONTADOR ALUMINIO



Modelo	Medidas exterior	Medidas interior	Euros unidad
22 x 35	23 x 35	20 x 32	28,15
30 x 40	27,5 x 37,5	25 x 35	33,25
26 x 50	27,5 x 53	25 x 50	56,24
43 x 46	43,5 x 46	40 x 43	77,88
Oro viejo (29 x 39)	28,5 x 38,5	25,5 x 35,5	59,40
Llave cuadradillo	—	—	2,51

### TAPA PARA CONTADOR ALUMINIO «ORO VIEJO»



## TAPA CONTADOR ACERO RELLENABLE



Tapa rellenable 40 x 30 (apaísada).

Euros unidad
81,84

## TAPA CONTADOR POLIESTIRENO



Medida: 49 x 33 cm  
Con llave de cuadradillo incluida.

Euros unidad
53,13

## SUMIDEROS PLÁSTICO



Medidas	Ø salida	Euros unidad
10 x 10	40	1,42
15 x 15	50	3,29
20 x 20	90	5,84
25 x 25	110	7,75
30 x 30	110	12,25
10,5 x 10,5	Salida lateral	4,71
15 x 15	Salida lateral	6,30

## SUMIDEROS PVC INOX



11,5 x 11,5

10 x 10

Euros unidad
12,93

Euros unidad
15,08

## CAZOLETA SIFÓNICA



### CAZOLETA SIFÓNICA SALIDA LATERAL CON SUMIDERO

Descripción	Euros unidad
20 x 20	56,85
25 x 25	67,19



### CAZOLETA SIFÓNICA CON SUMIDERO

Descripción	Euros unidad
20 x 20	31,90
25 x 25	39,41

## TAPAS Y ARQUETAS PLÁSTICO (POLIPROPILENO)

Descripción	Euros unidad
Tapa gris 20 x 20	4,30
Tapa gris 30 x 30	11,13
Tapa gris 40 x 40	24,73
Tapa gris 55 x 55	56,43

Descripción	Euros unidad
Marco gris 20 x 20	4,11
Marco gris 30 x 30	7,17
Marco gris 40 x 40	9,07
Marco gris 55 x 55	17,60

Descripción	Euros unidad
Tapa rejilla gris 20 x 20	5,68
Tapa rejilla gris 30 x 30	12,91
Tapa rejilla gris 40 x 40	20,78
Tapa rejilla gris 55 x 55	50,22

Descripción	Euros unidad
Arqueta gris 20 x 20	9,58
Arqueta gris 30 x 30	18,61
Arqueta gris 40 x 40	32,20
Arqueta gris 55 x 55	66,34

Descripción	Euros unidad
Tabique sifón gris 20 x 20	12,53
Tabique sifón gris 30 x 30	15,39
Tabique sifón gris 40 x 40	22,30
Tabique sifón gris 55 x 55	44,07

Descripción	Euros unidad
Tapa sifónica gris 30 x 30 con marco	18,59
Tapa sifónica gris 40 x 40 con marco	41,20

Descripción	Euros unidad
Tapa rellenable gris 30 x 30 con marco	16,74
Tapa rellenable gris 40 x 40 con marco	25,68

TAPA + MARCO



TAPA REJILLA



ARQUETA + TAPA



TABIQUE SIFÓN



TAPA SIFÓNICA CON MARCO



TAPA RELLENABLE CON MARCO



## TAPA RELLENABLE METÁLICA



Descripción	Euros unidad
Tapa rellenable metálica 330 x 330	26,88
Tapa rellenable metálica 430 x 430	37,24
Tapa rellenable metálica 530 x 530	49,32
Tapa rellenable metálica 630 x 630	62,18

## TAPA CISTERNA GALVANIZADA



Las tapas están hechas de chapa galvanizada por modo caliente para garantizar una alta resistencia a los golpes y los agentes atmosféricos.

Descripción	Euros unidad
Tapa cisterna galvanizada 600 x 600	188,14
Tapa cisterna galvanizada 700 x 700	242,06
Tapa cisterna galvanizada 800 x 800	307,66
Tapa cisterna galvanizada 1000 x 1000	539,68

## BOCAS DESAGÜE



BOCA SIFONADA EPDM



BOCA VERTICAL

Descripción	Euros unidad
Boca vertical Ø 90	4,18
Boca vertical Ø 110	4,36
Boca sifonada EPDM Ø 110	35,39
Boca horizontal 10 x 10 Ø 100	15,85
Empalme Ø 100	9,31
Parahojas universal	1,05
Parahojas universal metálico	15,07
Gárgola blanca	4,07
Gárgola gris	4,07



BOCA HORIZONTAL



EMPALME Ø 100

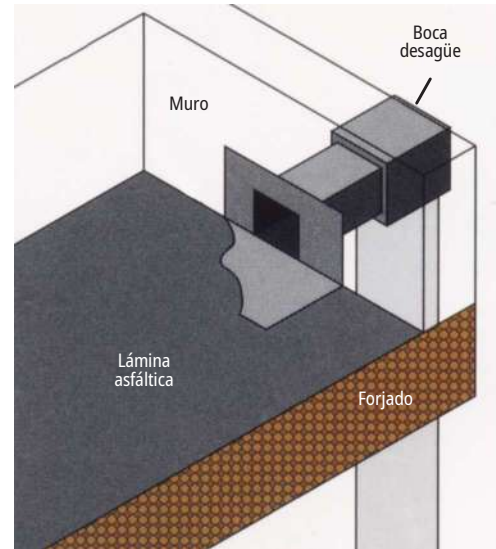

PARAHOJAS UNIVERSAL



PARAHOJAS UNIVERSAL METÁLICO



GÁRGOLA BOQUILLA TERRAZA

## SUMIDEROS DUCHA



SUMIDERO DUCHA «NOR» 10 x 10  
Tela de 1 x 2 metros

Euros unidad  
67,44



SUMIDERO DUCHA RELLENABLE 13 x 13  
Tela de 1 x 1 metros

Euros unidad  
93,76



SUMIDERO DUCHA «TOP» 10 x 10  
Tela de 1 x 2 metros

Euros unidad  
97,78



SUMIDERO DUCHA ATORNILLABLE 15 x 15  
Tela de 1 x 1 metros

Euros unidad  
95,00

TAPA REDONDA FUNDICIÓN



TAPA REDONDA Ø 60 25 TN.

Euros unidad
139,93



TAPA REDONDA Ø 60 40 TN. ARTICULADA

Euros unidad
222,48

TAPA CUADRADA FUNDICIÓN



Medidas	Euros unidad
20 x 20 (gris)	21,82
30 x 30	32,65
40 x 40	56,29
50 x 50	93,93
60 x 60	137,82
70 x 70	253,93



B-125

CANAL + REJA FUNDICIÓN



D-400

Longitud de canal: 750 mm.

Ancho reja	Euros unidad
150	131,91
200	186,21
300	318,13

IMBORNALES FUNDICIÓN

IMBORNAL «VALENCIA ANTIGA»



Longitud reja: 340 x 180



C-250

Euros unidad
63,64

POCETA SIFÓNICA P.P.



Poceta para imbortal Portofino. Sifón especial modelo corto extraíble que evita la salida de olores y roedores.

Euros unidad
51,13

IMBORNAL «PORTOFINO»



Longitud reja: 460 x 260  
Abatible antirrobo.



C-250

Euros unidad
75,28

CANALETA BAJA COTA

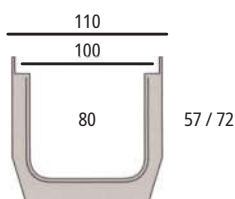

Descripción	Euros unidad
Canaleta baja cota H=57	7,29
Canaleta baja cota H=72	8,46
Rejilla galvanizada baja cota	16,13
Rejilla P.P. baja cota	8,38
Rejilla inox baja cota	82,17
Barra fijación baja cota	3,96
Tapón baja cota H=57	4,84
Tapón baja cota H=72	4,84



A-15

Zona de peatones y ciclistas. Zonas verdes.

# CANALETAS POLIPROPILENO

Descripción	Gris unidad	Negro unidad
Canaleta 13 x 1000	17,54	15,15
Rejilla plástico 13 x 1000	16,41	13,22
Rejilla galvanizada 13 x 1000	19,12	
Rejilla inox 13 x 1000	100,76	
Tapón 13	3,66	3,66
Barra fijación (Kit 2 piezas)	3,96	

Canaletas diseñadas tanto para zonas de paseo, parques o jardines, como en duchas comunes, piscinas y estacionamientos entre otros.

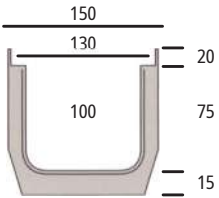

# CANAL DRENAJE Y REJAS METÁLICAS

Descripción	Euros metro
Canal ancho 150 H=150	22,16

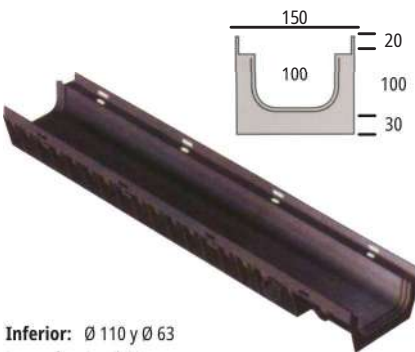

**Inferior:** Ø 110 y Ø 63  
**Lateral:** 2 x Ø 63  
2 x Ø 90

Descripción	Euros metro
Canal ancho 200 H=200	29,29

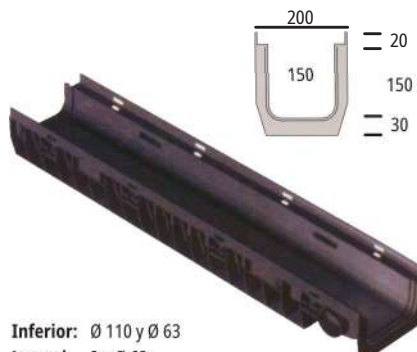

**Inferior:** Ø 110 y Ø 63  
**Lateral:** 2 x Ø 63  
2 x Ø 110

Descripción	Euros metro
Canal ancho 250 H=200	40,45

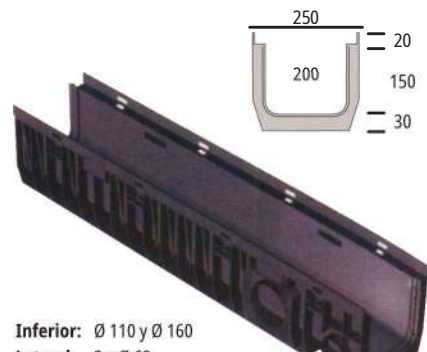

**Inferior:** Ø 110 y Ø 160  
**Lateral:** 2 x Ø 63  
2 x Ø 110  
2 x Ø 160

Descripción	Euros metro reja
Reja estampación	17,59
Reja malla galvanizada	54,61
Reja fundición C-250	104,20

Descripción	Euros metro reja
Reja estampación	35,98
Reja malla galvanizada	75,87
Reja fundición C-250	137,16

Descripción	Euros metro reja
Reja malla galvanizada	100,16
Reja fundición C-250	191,24

Descripción	Euros unidad
Kit fijación A-15 (2 piezas)	3,77
Kit fijación B-125 (2 piezas)	13,33
Kit fijación C-250	8,86
Tapa lateral	3,44

Descripción	Euros unidad
Kit fijación A-15 (2 piezas)	14,84
Kit fijación B-125 (2 piezas)	14,84
Kit fijación C-250	8,86
Tapa lateral	7,77

Descripción	Euros unidad
Kit fijación B-125 (2 piezas)	16,34
Kit fijación C-250	8,86
Tapa lateral	8,91

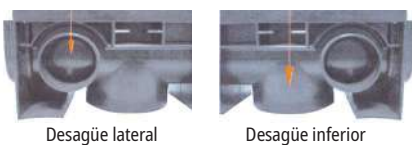

Desagüe lateral

Desagüe inferior



Kit fijación 2 piezas



Kit fijación C-250



Reja estampación



Reja malla galva



Reja fundición

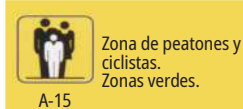

## ESPUMA DE POLIURETANO

Descripción		Euros unidad
Espuma manual	750 ml	8,90
Espuma pistola	750 ml	9,78
Espuma Teja manual	750 ml	11,94
Espuma Teja pistola	750 ml	12,10
Spray limpiador	500 ml	14,40
Pistola para espuma	-	34,07



## SILICONA ÁCIDA



Sellador de silicona ácida de uso general Resistente a la intemperie. Buena adherencia sobre vidrio, aluminio, cerámica, azulejos, superficies vitrificadas y otros materiales no porosos. Sellado de acristalamiento, sellado vidrio-carpintería de aluminio. Sellado en Baños y Cocinas.

Colores: blanco y transparente.

Euros unidad
4,76

## MASILLA POLIURETANO



Sellador de silicona ácida de uso general Resistente a la intemperie. Buena adherencia sobre vidrio, aluminio, cerámica, azulejos, superficies vitrificadas y otros materiales no porosos. Sellado de acristalamiento, sellado vidrio-carpintería de aluminio. Sellado en Baños y Cocinas.

Colores: blanco, gris, marrón y negro.

Euros unidad
7,81

## ADHESIVO MS TURBO



Adhesivo de montaje elástico de agarre inicial inmediato y elevada resistencia. Grandes propiedades adhesivas tanto en exterior, como en interior y en todo tipo de materiales.  
Características:  
- Agarre inicial inmediato (3 seg).  
- Pega sobre superficies húmedas.  
- Incluso bajo agua.  
- Resistencia térmica (-40°C +100°C).

Euros unidad
15,79

## ANCLAJE QUÍMICO



Anclaje químico en base a resina de poliéster, de dos componentes, libre de estireno y de curado rápido. Para fijación de marcos y cierres metálicos; toldos y marquesinas; inodoros y sanitarios en general, tanto en materiales huecos como macizos.

Cartucho de 300 ml.

Euros unidad
14,21

## ADHESIVOS PARA PVC RÍGIDO



Adhesivo fluido para PVC a base de resinas sintéticas y aditivos especiales. Soporta altas temperaturas y alta presión.

Para pegado de las uniones y empalmes de tuberías de PVC rígido, tanto de presión como evacuación, montaje y reparación de redes de distribución y abastecimiento de PVC sometidas a presión, tanto de agua fría como caliente, conducciones y distribuciones de agua, regadíos e instalaciones agrícolas así como tuberías neumáticas con presión.

Descripción	Euros unidad
Tubo 125 ml	4,79
Bote con pincel 500 ml	18,56
Bote con pincel 1000 ml	31,59

## PISTOLAS PARA SILICONAS Y MASILLAS



**STANDAR**  
Cremallera

Euros unidad
7,52



**GIRATORIA**  
Fricción  
Silicona-Masilla

Euros unidad
15,03



**SKELETON**  
Fricción

Euros unidad
7,11



**TUBULAR 13"**  
Fricción  
Silicona-masilla

Euros unidad
18,59

**ABRAZADERA M-8 DESAGÜE**



Diámetro	Euros unidad
75	1,28
90	1,36
100	1,80
110	1,44
125	1,56
150	2,52
160	2,58
200	3,20
250	5,33
300	6,14

**ABRAZADERA EMPOTRAR**

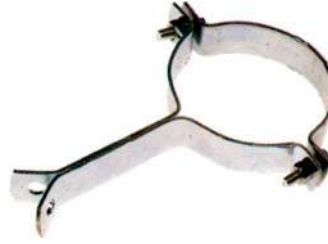

Diámetro	Euros unidad
75	1,74
90	1,96
110	2,12
125	2,38
150	2,87
160	3,49
175	4,14
200	4,14
250	7,16
300	8,82

**ABRAZADERA M-6**



Diámetro	Euros 100 uds
12	22,18
15	22,78
18	23,95
22	25,68
25	27,12
26	29,82
28	30,65
32	33,75
35	40,00
40	42,12
42	43,93
47	52,18
50	54,55
54	64,36
60	70,29
63	72,73

**ABRAZADERA M-8 REFORZADA**



Diámetro	Euros unidad	
22	1/2	1,26
28	3/4	1,32
35	1"	1,35
42	1" 1/4	1,40
48	1" 1/2	1,54
60	2"	1,71
75	2" 1/2	1,95
90	3"	2,14
110	3" 3/4	2,77

**ABRAZADERA SIN-FIN**



Diámetro	Euros unidad
80-100	1,20
90-110	1,40
100-120	1,49
110-130	1,57
120-140	1,64

**BRIDAS NYLON**



Medidas	Euros 100 uds
2,5 x 100	1,36
2,5 x 160	3,52
4,5 x 200	5,92
4,5 x 280	9,08
4,5 x 360	12,62
4,5 x 430	19,52
7,5 x 360	19,47
7,5 x 540	40,87
Taco brida	17,14



**Puede recoger su pedido en nuestras instalaciones o se lo llevamos gracias a nuestra flota de vehículos.**

**[www.tienda.enamlevante.com](http://www.tienda.enamlevante.com)**

### VARILLA ROSCADA ZINCADA



Medida	Euros unidad
M-6	0,97
M-8	1,72
M-10	2,81
M-12	5,16

### MANGUITO SEPARADOR



Medida	Euros 100 uds
M-6 x 20	15,48
M-6 x 30	36,27
M-8 x 20	38,75
M-8 x 30	40,29

### ESPÁRRAGO SEPARADOR



Medida	Euros 100 uds
M-6 x 20	15,85
M-6 x 30	18,63
M-8 x 20	19,74
M-8 x 30	30,93

### MORDAZA PARA VIGAS



Medida	Euros unidad
M-8	4,76
M-10	6,03

### CABEZAL BASCULANTE



Medida	Euros unidad
M-6	0,57
M-8	0,82

### ANCLAJE HEMBRA



Medida	Euros unidad
M-6	0,15
M-8	0,22
M-10	0,35

### CINTA PERFORADA



Descripción	Euros rollo
Rollo 10 metros	13,94

### GUÍAS PERFORADAS



Descripción	Euros unidad
Guía 1 metro (25/7,5) galvanizada	7,15
Guía 2 metros (27/18) galvanizada	13,34
Guía 2 metros (28/30) galvanizada	26,59

### SOPORTE GUÍA 27/18



Medida	Euros unidad
300 mm	7,86

### TORNILLO GUÍA 27/18



Medida	Euros unidad
M-6 x 20	1,04
M-8 x 20	1,18
M-8 x 30	1,54

### TACO NYLON



Diámetro	Euros 100 uds
6	2,14
8	4,22
10	7,29
12	13,35

### TACO PLÁSTICO



Diámetro	Euros 100 uds
6	2,05
8	2,73
10	5,00
12	8,25

## BROCAS «PARED»



Medida	Euros unidad
6 x 60 / 100	2,17
6 x 135 / 200	4,01
8 x 80 / 120	2,69
8 x 135 / 200	4,66
10 x 80 / 120	3,31
10 x 135 / 200	6,31
12 x 85 / 150	5,63
12 x 135 / 200	7,71

Doble hélice con punta rectificada de Carburo. 60% más rápida que otras marcas.



Piedra Ladrillo Hormigón

## BROCAS SDS-PLUS «HORMIGÓN»



Medida	Euros unidad
6 x 50 / 110	3,79
6 x 100 / 160	3,79
8 x 50 / 110	5,65
8 x 150 / 210	5,80
10 x 50 / 110	5,73
10 x 150 / 210	5,76
12 x 100 / 160	5,76
12 x 150 / 210	7,62

Hélice patentada con nueva punta de Carburo. 20% más rápida que otras marcas.



Piedra Ladrillo Hormigón Bloques cemento

## TIRAFONDOS



Medida	Euros 100 uds
M-6 x 30	8,07
M-6 x 50	14,32
M-8 x 40	25,64

## TORNILLO POZI



Medida	Uds caja	Euros 100 uds
3,0 x 35	1000	7,09
3,5 x 16	1000	3,63
3,5 x 30	1000	4,97
3,5 x 40	1000	7,09
4,0 x 25	1000	6,05
4,0 x 35	1000	6,63
4,0 x 40	1000	8,25
4,0 x 45	500	9,36
4,0 x 60	500	15,54
4,5 x 35	500	10,03
4,5 x 40	500	10,47
4,5 x 45	500	11,88
4,5 x 50	500	13,29
5,0 x 35	500	14,16
5,0 x 40	500	12,55
5,0 x 45	500	13,85
5,0 x 50	500	14,04
5,0 x 60	500	18,59

## TIRAFONDO DOBLE ROSCA



Diámetro	Euros 100 uds
M-8 x 80	34,14
M-8 x 90	36,00
M-8 x 100	40,04
M-8 x 110	69,65

## TORNILLO BARRAQUERO DIN 571



Diámetro	Euros 100 uds
6 x 40	9,18
6 x 50	10,62
6 x 60	12,28
8 x 50	19,98
8 x 60	20,78
8 x 80	27,08
10 x 80	48,75

## TORNILLO HEXAGONAL DIN 933



Medida	Euros 100 uds
M-6 x 15	8,83
M-6 x 20	10,09
M-6 x 30	12,70
M-6 x 40	14,93
M-8 x 10	16,97
M-8 x 20	17,95
M-8 x 30	22,17
M-8 x 40	26,58
M-10 x 20	34,79
M-10 x 30	50,36

## TUERCA DIN 934



Diámetro	Euros 100 uds
M-6	2,34
M-8	4,73
M-10	10,93
M-12	16,26

## ARANDELA DIN 9021



Medida	Euros 100 uds
Ø 6	5,04
Ø 8	10,28
Ø 10	21,03
Ø 12	35,60

**CEMENTOS Y YESOS**



**YESO 1 KG**

Euros unidad
2,63



**MORTERO REFRACTARIO 2 KG**

Euros unidad
5,49



**MORTERO PORTLAND 2 KG**

Euros unidad
4,38



**MORTERO JUNTAS 1,5 KG**

Euros unidad
7,60



**ESCAYOLA PARA MOLDURAS 1 KG**

Euros unidad
2,66



**CEMENTO RÁPIDO 1,5 KG**

Euros unidad
3,97



**CEMENTO COLA EXTRA 2 KG**

Euros unidad
4,72



**CEMENTO BLANCO 1,5 KG**

Euros unidad
3,97

**DISOLVENTES, DESINCRUSTANTES Y AGUARRÁS**



**DISOLVENTE UNIVERSAL**

Descripción	Euros unidad
500 ml	4,21
1000 ml	5,94



**AGUARRÁS EXTRA**

Descripción	Euros unidad
500 ml	4,09
1000 ml	7,06



**DESINCRUSTANTE QUITACEMENTO**

Descripción	Euros unidad
5 litros	36,53



**DESINCRUSTANTE QUITACEMENTO**

Descripción	Euros unidad
1 litro	5,53



**DISOLVENTE SÍMIL AGUARRÁS**

Descripción	Euros unidad
5 litros	26,01



Consulta más información y fichas técnicas de los productos en la tienda online.



## PULVERIZADORES

MOCHILA HERBAMAT 12 L



Depósito 12 litros.  
Salida de caudal constante.  
Capacidad útil: 12 litros.  
Capacidad total litros: 12 litros.  
Correas de transporte: Si.  
Transportable a la espalda: Si.

MOCHILA PULMIC RAPTOR 16 L



Depósito 16 litros.  
Material de lanza: Fibra de vidrio.  
Longitud de lanza: 82 cm.  
Longitud de manguera: 130 cm.  
Correas acolchadas: Sí.  
Garantía: 3 años.

BELLOTA 16 L



Lanza de metal.  
Depósito ergonómico.  
Correas con hombreras.  
Longitud lanza: 60 cm.  
Longitud manguera: 120 cm.

Descripción	Euros unidad
Pulmic raptor 16 L	73,62
Bellota 16 L	69,32
Herbamat Matabi 12 L	38,16
Consultar otros accesorios	

## MÁSCARAS

MEDIA MÁSCARA CLIMAX 762-S

Descripción	Euros unidad
Máscara	27,48
Filtro A1	5,52



La mascarilla 762-S está diseñada para ofrecer la máxima protección contra ciertos gases, vapores y partículas como polvo, neblina y humos. Es compatible con los filtros Climax modelo 757.

### Características técnicas

**Cuerpo de la mascarilla:**  
Fabricado en silicona natural de color azul. El diseño y el material empleado, permiten un ajuste estanco a la cara, impidiéndose las fugas de aire hacia el interior a través de la unión mascarilla/cara. En el cuerpo va alojado el conector del filtro y las válvulas de exhalación.  
**Válvula de exhalación:**  
La mascarilla va equipada con dos válvulas de exhalación, formada por portaválvula y membrana, que facilita la salida del aire al exhalar.  
**Arnés de sujeción:**  
Posee banda de nuca y banda de cabeza de elevado confort y fácil sistema de regulación de la longitud. Incorpora clip trasero para un mejor ajuste.  
**Filtros:**  
La conexión del filtro a la mascarilla se realiza mediante un sistema de bayoneta.  
Peso: 0,130 gr.

### Certificación CE

Certificación CE  
Norma: EN 140:1998  
Organismo de control: 0082

MEDIA MÁSCARA SIN MANTENIMIENTO 3M 4279

Euros unidad
67,44



Media máscara sin mantenimiento lista para usar. Máscara autofiltrante. Vapores orgánicos, inorgánicos, gases ácidos, amoníaco y partículas.

### Características técnicas

Media máscara desechable y sin mantenimiento.

- Ajuste facial suave y con textura para proporcionar un sellado más cómodo.
- Ligera y compacta, asegura gran comodidad, incluso en periodos de uso prolongados.
- Dos válvulas de inhalación y filtros de carbón activo con gran superficie para reducir la resistencia a la respiración, junto con una válvula de exhalación parabólica para reducir la acumulación de calor y humedad.
- Su diseño compacto permite una mejor visión periférica y compatibilidad con la gama de protección ocular 3M™.
- Fácil de usar, no necesita ensamblaje previo ni mantenimiento.
- Arnés y banda de ajuste muy seguro y muy fácil de usar.
- Prefiltro opcional para prolongar la vida del filtro de partículas en operaciones de pulverización de pintura.
- Peso máximo del producto 320 g.

### Certificación CE

La máscara 3M™ Serie 4000 cumple los requisitos de la Norma Europea EN 405:2001+A1:2009 para máscaras con válvulas con filtros integrados para partículas y gases y vapores.



**Herramientas para cualquier necesidad.**  
Guantes, protectores auditivos, ropa laboral,  
zapatos de seguridad...

[www.tienda.enamlevante.com](http://www.tienda.enamlevante.com)

**ESLINGA PLANA DOBLE 2000 KG**



Eslinga plana doble banda con gazas. Ojo plano. Longitud 1 metro.

Carga máxima 2000/4000 kg.

Descripción	Euros unidad
1 metro	8,41
2 metros	11,52
3 metros	16,64
5 metros	26,24
6 metros	35,98

**ESLINGA PLANA DOBLE 3000 KG**



Eslinga plana doble banda con gazas. Ojo plano. Longitud 1 metro.

Carga máxima 3000/6000 kg.

Descripción	Euros unidad
2 metros	20,98
3 metros	25,46
4 metros	32,66
5 metros	41,05
6 metros	47,93

**ESLINGA PLANA DOBLE 4000 KG**



Eslinga plana doble banda con gazas. Ojo plano. Longitud 1 metro.

Carga máxima 4000/8000 kg.

Descripción	Euros unidad
3 metros	41,21
4 metros	47,93
5 metros	53,92
6 metros	59,91

**TRINQUETE SIN FIN 1000 KG**



Trinquete sin fin. Resistencia cinta 1200 Kg. Carga máx. 800 Kg. EN 12195/2.

Largo de 5 metros y ancho de 25 mm.

Euros unidad
7,86

**TRINQUETE GANCHO ABIERTO 3000 KG**



Trinquete gancho abierto. Resistencia cinta 3000 Kg. Carga máx. 2000 Kg. EN 12195/2.

Largo 6 metros y ancho de 35 mm.

Euros unidad
14,77

**TRINQUETE GANCHO ABIERTO 5250 KG**



Trinquete gancho abierto. Resistencia cinta 5250 Kg. Carga máx. 3500 Kg. EN 12195/2.

Largo 8,5 metros y ancho 50 mm.

Euros unidad
20,69

**TRINQUETE HEBILLA 450 KG**



Trinquete hebilla, 2 unidades. Resistencia cinta 1350 Kg. Carga máx. 450 Kg. EN 12195/2.

Largo de 4 metros y ancho de 25 mm.

Euros unidad
13,14

**TRINQUETE HEBILLA 250 KG**



Trinquete hebilla, 3 unidades. Resistencia cinta 800 Kg. Carga máx. 250 Kg. EN 12195/2.

Largo de 3 metros y ancho de 25 mm.

Euros unidad
10,79

**TRINQUETE GANCHO CERRADO 400/800 KG**



Trinquete gancho cerrado.  
Resistencia cinta 1200 Kg.  
Carga máx. 800 Kg.  
EN 12195/2.

Largo de 5 metros y ancho de 25 mm.

Euros unidad
9,74

**TRINQUETE GANCHO CERRADO 1000/2000 KG**



Trinquete gancho cerrado.  
Resistencia cinta 3000 Kg.  
Carga máx. 2000 Kg.  
EN 12195/2.

Largo de 6 metros y ancho 35 mm.

Euros unidad
14,77

**TRINQUETE GANCHO CERRADO 1750/3500 KG**



Trinquete gancho cerrado.  
Resistencia cinta 5250 Kg.  
Carga máx. 3500 Kg.  
EN 12195/2.

Largo de 8,5 metros y ancho de 50 mm.

Euros unidad
20,96

**TRINQUETE GANCHO CERRADO 6000 KG**



Trinquete gancho cerrado.  
Resistencia cinta 6000 Kg.  
Carga máx. 4000 Kg.  
EN 12195/2.

Largo de 9 metros y ancho de 50 mm.

Euros unidad
30,78

**TRINQUETE GANCHO CERRADO 7500 KG**



Trinquete gancho cerrado.  
Resistencia cinta 7500 Kg.  
Carga máx. 5000 Kg.  
EN 12195/2.

Largo de 9 metros y ancho de 50 mm.

Euros unidad
33,25

**TRINQUETE INVERSO GANCHO CERRADO**



Trinquete inverso gancho cerrado.  
Resistencia cinta 7500 Kg.  
Carga máx. 5000 Kg.  
EN 12195/2.

Largo de 9 metros y ancho de 50 mm.

Euros unidad
40,13

**PULPO GOMA REDONDA 150 CM**



Pulpo goma redonda.

Blister 2 unidades.

Grosor 9 mm.

Euros unidad
6,06

**PULPO GOMA PLANA**



Pulpo goma plana.

Blister 2 unidades.

Descripción	Euros unidad
75 cm	6,19
100 cm	6,35
125 cm	6,68
150 cm	8,07

VALLAS Y ACCESORIOS

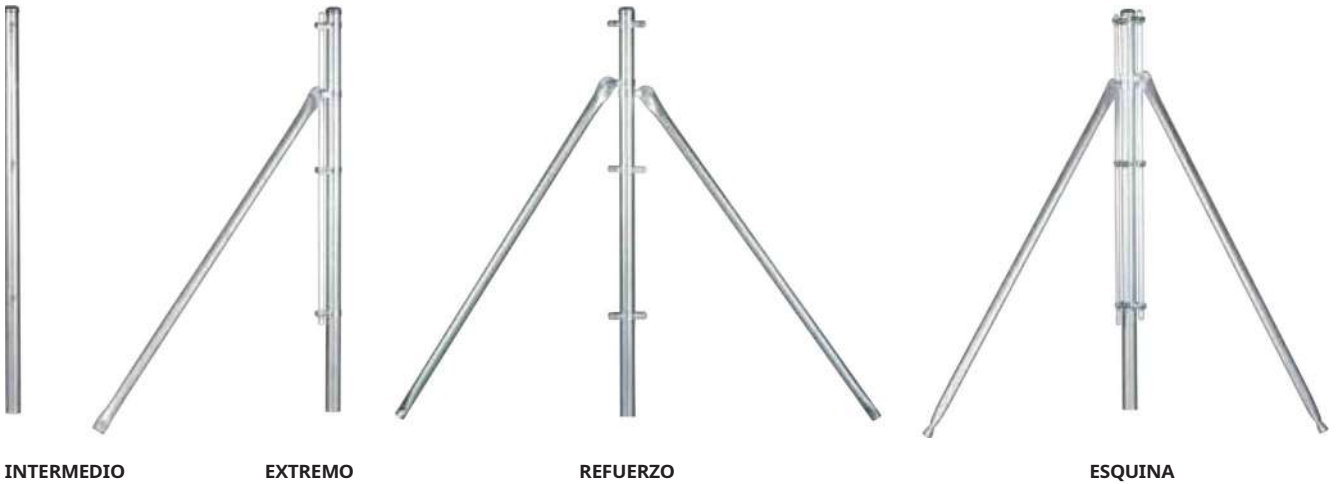

TENSOR

Euros unidad
0,69



ALAMBRE GALVANIZADO 5 KG N° 15

Ver página 46

MALLA ENREJADO ST



Descripción	Euros unidad
Poste principio galvanizado 48 mm 1,0 metros	31,49
Poste principio galvanizado 48 mm 1,5 metros	37,79
Poste principio galvanizado 48 mm 2,0 metros	45,76
Poste intermedio galvanizado 48 mm 1,0 metros	10,74
Poste intermedio galvanizado 48 mm 1,5 metros	11,72
Poste intermedio galvanizado 48 mm 2,0 metros	14,28
Poste centro galvanizado 48 mm 1,0 metros	37,25
Poste centro galvanizado 48 mm 1,5 metros	46,01
Poste centro galvanizado 48 mm 2,0 metros	55,12
Poste esquina galvanizado 48 mm 1,0 metros	53,21
Poste esquina galvanizado 48 mm 1,5 metros	63,29
Poste esquina galvanizado 48 mm 2,0 metros	73,22

Descripción	Euros metro
Malla enrejado simple torsión H=1,0 m (Rollo 25 metros)	3,53
Malla enrejado simple torsión H=1,5 m (Rollo 25 metros)	5,30
Malla enrejado simple torsión H=2,0 m (Rollo 25 metros)	7,06

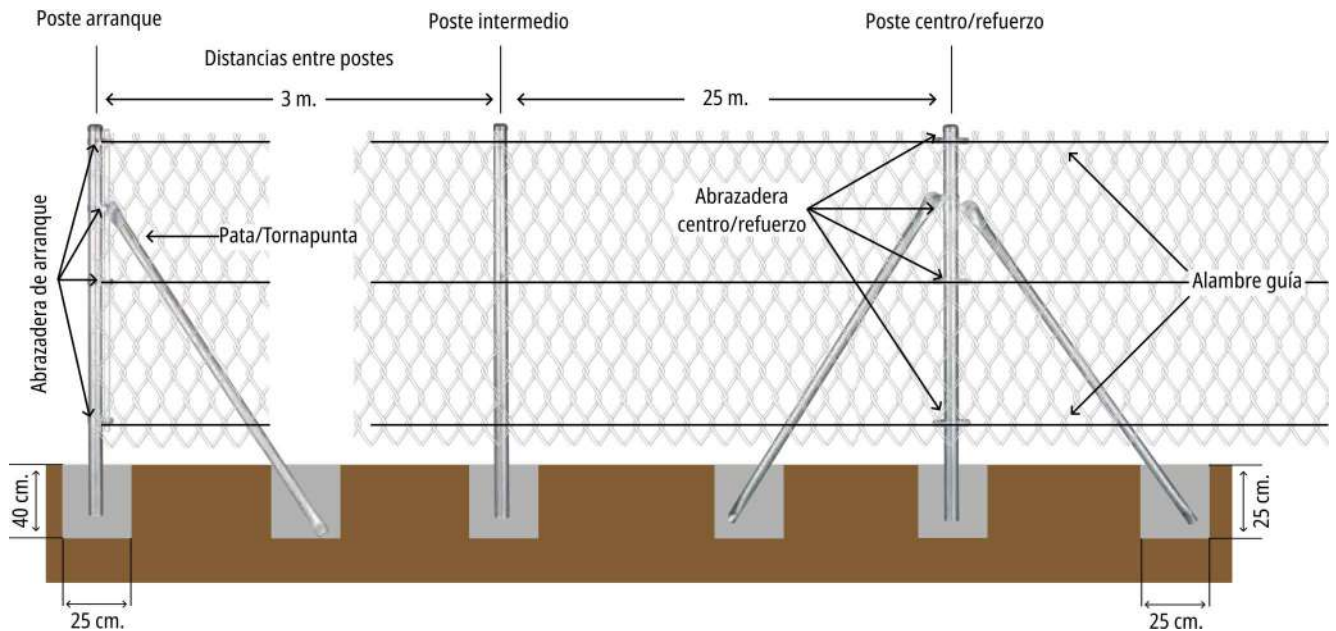

**TOLDO MULTIUSOS 115 GR**



Descripción	Euros unidad
2 x 3 metros	5,79
3 x 4 metros	11,55
3 x 5 metros	14,44
4 x 6 metros	23,12
5 x 8 metros	38,50
6 x 10 metros	57,79
8 x 12 metros	92,48

**ESCOBA JARDÍN 22 PÚAS**



Euros unidad
8,05

**CUERDAS AGRÍCOLAS**



CUERDA RAFIA 1 CABO  
BOBINA 750GR

CUERDA SISAL 2 CABOS  
BOBINA 750GR

Descripción	Euros bobina
Rafia negra	7,26
Rafia blanca	6,31
Cuerda sisal	6,25

**CINTA RAFIA CORTADA**



Fardos de 30 kg aproximadamente en atados de 500 gr aprox. dependiendo de la longitud de corte.

Descripción	Euros unidad
Negra	6,07
Blanca	6,07

**HILO PVC ENTUTORADO Y ACCESORIOS**

MACARRÓN VERDE 1000 GR



Euros unidad
5,39

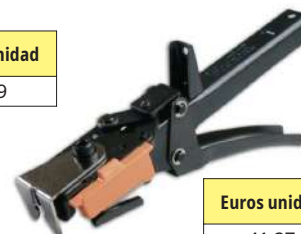

Euros unidad
41,27

ATADORA de MACARRÓN  
"KAMIKAZE" HRF REF: 7334

**CINTA P.P. ENTUTORADO Y ACCESORIOS**

CINTA ATADORA P.P. VERDE  
1,15 CM X 30 M



Euros rollo
0,77

ATADORA DE CINTA Y GRAPA "CLAVEX"  
REF:1305



Euros unidad
46,84

GRAPA ATADORA "CLAVEX" REF:6205



Euros caja
8,61

CONTENEDORES PLÁSTICO



Descripción	Euros unidad
Contenedor 120 litros	68,41



Descripción	Euros unidad
Contenedor 240 litros	95,00



Descripción	Euros unidad
Contenedor 360 litros	149,15



Descripción	Euros unidad
Contenedor 800 litros	376,92



Descripción	Euros unidad
Contenedor 1000 litros	485,07

ACCESORIOS MANGUERA

COLGADOR MANGUERA PARED



Euros unidad
4,13

PISTOLA RIEGO 9 FUNCIONES



Euros unidad
15,71

LANZA REGULABLE CONEXIÓN RÁPIDA



Euros unidad
1,83

ADAPTADOR GRIFO



Descripción	Euros unidad
Hembra 1/2"-3/4"	0,91
Hembra 3/4"- 1"	1,10
Macho 1/2"	0,69
Macho 3/4"	0,72

CONECTOR RÁPIDO ESTÁNDAR



Descripción	Euros unidad
1/2"	4,65
3/4"	5,05

REPARADOR MANGUERA



Descripción	Euros unidad
1/2"	1,21
3/4"	1,57

PROLONGADOR MANGUERA



Euros unidad
0,91

### MANGUERA PROFERTRICO 4 CAPAS



Manguera antitorsión y flexible de 4 capas. Fabricada por extrusión de compuestos vinílicos y reforzada por una malla tricotada de poliéster. Ideal para uso en jardinería. Rollos de varios metros.

Descripción	Euros unidad
15 mm Rollo 15 m	22,25
15 mm Rollo 25 m	35,31
15 mm Rollo 50 m	70,65
19 mm Rollo 25 m	53,62
19 mm Rollo 50 m	107,27

### KIT MANGUERA PROFERTRICO 4 CAPAS



Manguera antitorsión y flexible de  $\varnothing$ 15mm, 20m de largo y 4 capas. Fabricada por extrusión de compuestos vinílicos y reforzada por una malla tricotada de poliéster. Antialgas. Ideal para uso en jardinería. Incluye accesorios: adaptador para grifo, 2 acoples rápidos y lanza.

Descripción	Euros unidad
15 mm Rollo 20 m	35,16

### MANGUERA TOBBY 4 CAPAS CON REFUERZO



Manguera de PVC de 4 capas. Refuerzo textil NTS (antipliegues y estrangulamientos), capa exterior con protección de rayos UV y antialgas.

Descripción	Euros unidad
15 mm Rollo 15 m	40,97
15 mm Rollo 25 m	64,28
15 mm Rollo 50 m	129,04
19 mm Rollo 25 m	92,22
19 mm Rollo 50 m	184,31
25 mm Rollo 25 m	151,15

### KIT MANGUERA TOBBY 4 CAPAS CON REFUERZO



Kit con lanza y accesorios. Manguera de PVC de 4 capas. Refuerzo textil NTS (antipliegues y estrangulamientos), capa exterior con protección de rayos UV y antialgas.

Descripción	Euros unidad
Kit 15 mm Rollo 15 m	56,46

### MANGUERA PROFERJARDÍN



Manguera PVC fabricada por extrusión de compuestos vinílicos, con malla de hilos de poliéster. 3 capas. Trenzado malla poliéster. Antialgas.

Descripción	Euros unidad
15 mm Rollo 15 m	11,97
15 mm Rollo 25 m	17,73
19 mm Rollo 25 m	36,40

### KIT MANGUERA PROFERJARDÍN



Kit de manguera PVC fabricada por extrusión de compuestos vinílicos, con malla de hilos de poliéster. 3 capas. Trenzado malla poliéster. Antialgas. Incluye accesorios.

Descripción	Euros unidad
15 mm Rollo 15 m	14,11
15 mm Rollo 25 m	22,70

### MANGUERA ESPIROASPERSIÓN



Manguera 3 capas de PVC. Color amarillo. Reforzada con malla de poliéster.

Descripción	Euros unidad
15 mm Rollo 15 m	14,18
15 mm Rollo 25 m	23,63
15 mm Rollo 50 m	47,25
19 mm Rollo 50 m	60,25
25 mm Rollo 50 m	101,59

### MINI KIT MANGUERA



Mini Kit manguera flexible de 9.5mm de diámetro. Largo 10m. Compuesto por una pistola multifunción de 6 posiciones y soporte mural. Con conectores y adaptador incluidos de  $\frac{1}{2}$ " y  $\frac{3}{4}$ ". Caja 12 uds.

Descripción	Euros unidad
10 metros	32,89

### KIT MANGUERA FLEXIBLE



Kit de manguera bimaterial flexible con efecto muelle "SOFT-TOUCH" de 15m de largo. Color azul. Compuesto por una pistola multifunción de 7 posiciones, 2 conectores y un adaptador grifo  $\frac{1}{2}$ " y  $\frac{3}{4}$ ".

Descripción	Euros unidad
15 metros	38,72

### MANGUERA EXTENSIBLE PU



Manguera extensible hasta 3 veces su tamaño original. Color azul. Fabricada de poliuretano.

Descripción	Euros unidad
Rollo 7 m	14,13
Rollo 15 m	27,83



AA LR06

Euros unidad  
2,39



AAA LR03

Euros unidad  
2,33



C LR14

Euros unidad  
2,89



C LR20

Euros unidad  
2,93



9V 6LR61

Euros unidad  
2,04



AMPLIO CATÁLOGO EN  
**MAQUINARIA  
ELÉCTRICA**

[WWW.TIENDA.ENAMLEVANTE.COM](http://WWW.TIENDA.ENAMLEVANTE.COM)



## CONDICIONES DE VENTA

**PRECIOS:** Los precios de nuestra tarifa se entienden para mercancías situadas en nuestro almacén, sin IVA.

**PEDIDO MÍNIMO:** El importe mínimo de pedido será de 50 euros. Enam Levante S.L se reserva el derecho de anular pedidos o restos de pedidos por importe inferior al mencionado.

**PORTES:** Los envíos se realizarán de acuerdo a las modalidades existentes en la tienda online:

- Transporte gratuito ENAM. Para todo tipo de materiales de volumen y no volumen, (excepto para las vallas trasladables y sus pies). Este transporte está disponible para las zonas de Valencia, Castellón, Alicante, así como las provincias de Albacete, Teruel, Zaragoza, Cuenca y Murcia. Otras zonas consultar. Los transportes se realizarán de acuerdo a las rutas marcadas por ENAM LEVANTE. Si quiere conocer una fecha aproximada de entrega puede dejar un comentario en el pedido online.
- Recoger en tienda. El propio cliente realizará la retirada del material en nuestras instalaciones. Esta opción está disponible para todo tipo de productos.
- Envío por agencia. Para materiales de "no volumen". Entrega en un periodo de 24 a 72 horas (siempre que dispongamos del material solicitado, de no ser así nos pondríamos en contacto para facilitar otras opciones). Los envíos por agencia tiene un coste de 7 euros (impuestos no incluidos) si el pedido tiene un importe inferior a 140 euros antes de impuestos. Si los productos resultaran ser de un peso especial el importe del transporte podría ser mayor. Para envíos por agencia de más de 140 euros o más antes de impuestos el envío será gratuito. Esta modalidad de envío no está disponible para los productos marcados como PRODUCTO DE VOLUMEN, de tal forma que ningún pedido que contenga uno de dichos productos podrá ser gestionado para su envío por agencia. A pesar de ello puede consultarnos para la realización de envíos excepcionales de productos de volumen.

### DEVOLUCIONES:

- Las devoluciones se realizarán de acuerdo a los siguientes puntos.
- No se admitirán devoluciones transcurridos 15 días desde la recepción de la mercancía.
- No se admitirán reclamaciones sobre incidencias en el transporte transcurridos 7 días desde la recepción de la mercancía.
- Los productos a devolver deben estar en perfecto estado, en su embalaje original y debe incluirse en el envío el comprobante de compra.
- Los gastos de envío correrán a cargo del cliente.
- Para solicitar una devolución a través de nuestra web debe seguir los siguientes pasos:
  - Vaya a su área de usuario (por ejemplo, pulsando en su nombre en la esquina superior derecha de la web).
  - Pulse en HISTORIAL Y DETALLES DE MIS PEDIDOS.
  - Una vez dentro pulse en la opción DATOS del pedido en cuestión.
  - Dentro del pedido puede marcar el producto y la cantidad a devolver, así como dejar un mensaje con el motivo de la devolución.
  - Sólo queda que pulse en el botón SOLICITAR UNA DEVOLUCIÓN para que ésta se tramite. Recibirá un correo electrónico con el resumen de la devolución.

**FORMAS DE PAGO:** Salvo que se indique lo contrario Enam Levante SL acordará, al registrarse el usuario como cliente, una forma de pago, que deberá ser un giro bancario, así como un riesgo económico límite establecido unilateralmente por Enam Levante SL, que el usuario no podrá superar en ningún momento.

Los pedidos con pago al contado tendrán un descuento por pronto pago del 2 %.

**CATÁLOGO:** Las fotografías o descripciones y características contenidas en este catálogo tarifa, se considerarán únicamente como informativas.

La empresa se reserva el derecho a modificarlas sin previo aviso. En caso de litigio, nuestros compradores deberán someterse a la jurisdicción de los Tribunales y Juzgados de Valencia.

Enam Levante, S.L., se reserva el derecho de cambios en los productos y envasados del catálogo, así como de las condiciones y precios de esta tarifa sin previo aviso. En caso de duda rogamos contacten con nuestro Departamento Comercial.

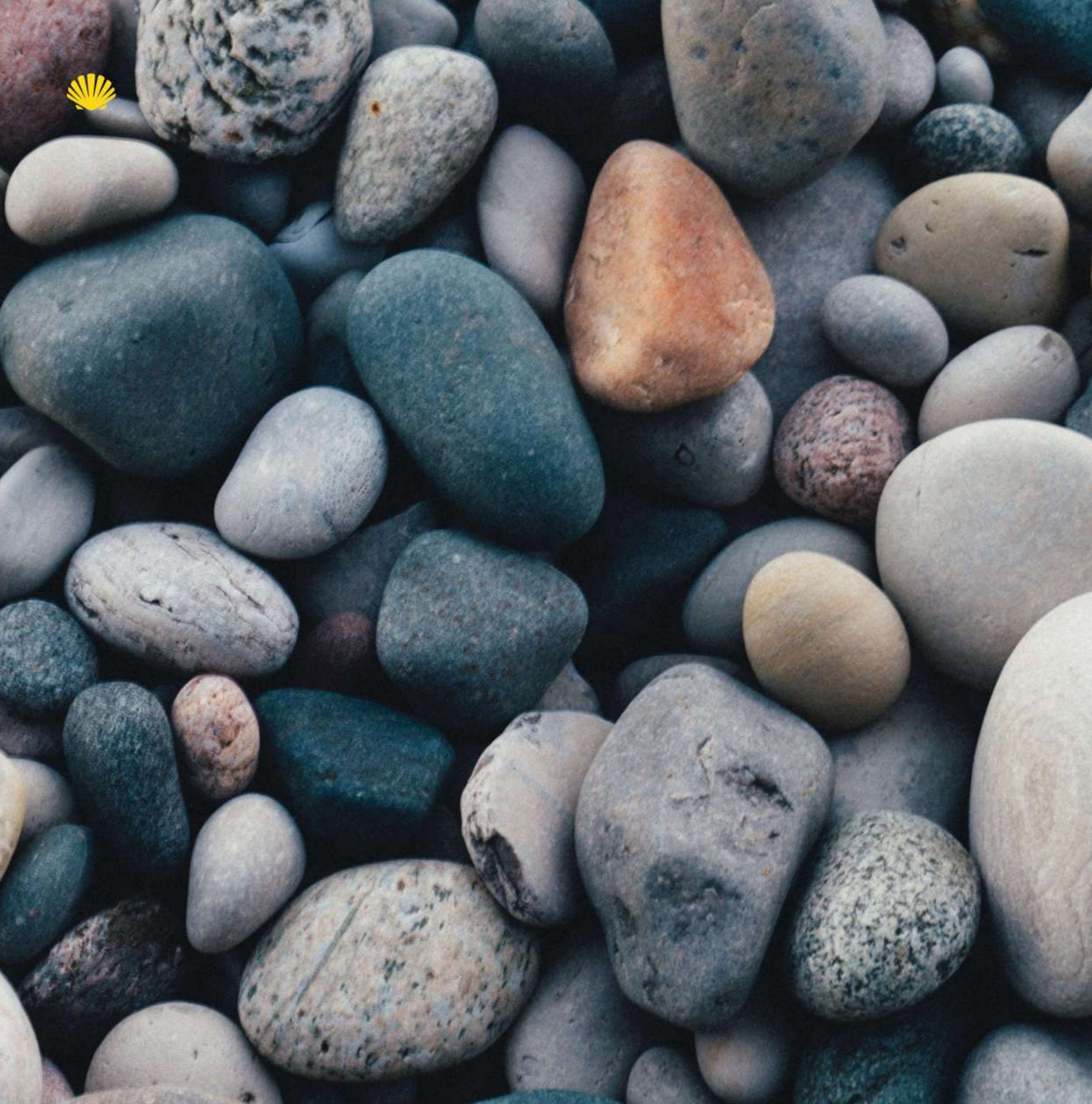

## ENAM LEVANTE S.L.

Camí del Fus, 53 · Pol. Ind. Massanassa  
46470 Massanassa · Valencia (España)  
Tel. +34 125 02 42 · +34 647 54 99 28  
[pedidos@enamlevante.com](mailto:pedidos@enamlevante.com)  
[www.enamlevante.com](http://www.enamlevante.com)  
[www.tienda.enamlevante.com](http://www.tienda.enamlevante.com)

