



enam

LEVANTE

2022

Julio

**CATÁLOGO
general**

www.tienda.enamlevante.com

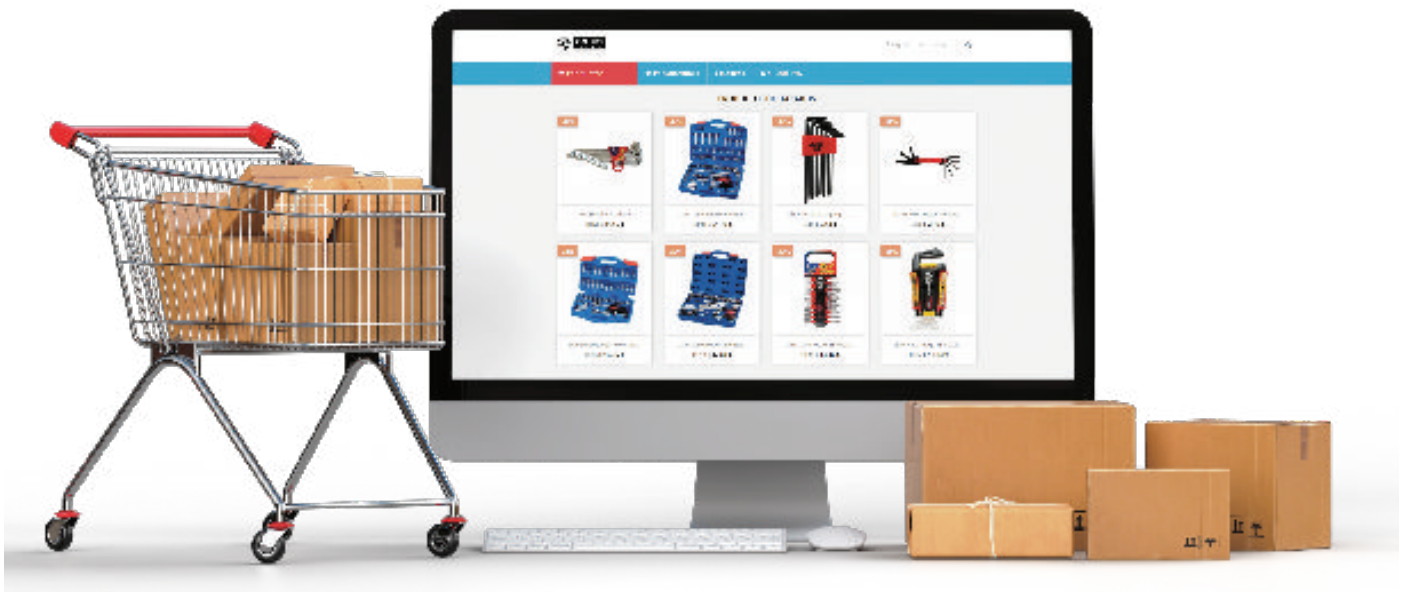

Pide tu acceso privado a nuestra tienda online y accederás a más productos de temporada.

Además disfrutarás de muchas ventajas:

- Acceso 24 horas. Haz tu pedido cuando quieras.
- Precios siempre actualizados.
- Acceso a ofertas especiales.
- Historial de pedidos y devoluciones.
- Descarga fotos, descripciones ampliadas, fichas técnicas de productos...

C O N D I C I O N E S C O M E R C I A L E S

BORDE PÁGINA Azul	Pag. 4 a 42	Dto.	
BORDE PÁGINA Roja	Pag. 12 a 13 y 26 a 28	Dto.	
BORDE PÁGINA Verde	Pag. 43 a 55	Dto.	
BORDE PÁGINA Amarillo	Pag. 56 a 64	Dto.	

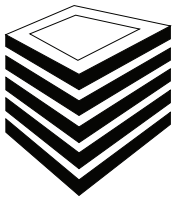

JULIO 2022 - ÍNDICE

LIJADO PAG. 5



PROTECCIÓN LABORAL Y ROPA PAG. 6-10



ESCALERAS PAG. 11



HERRAMIENTA BELLOTA PAG. 12-13



HERRAMIENTA MANUAL PAG. 14-16



TALOCHAS PAG. 17

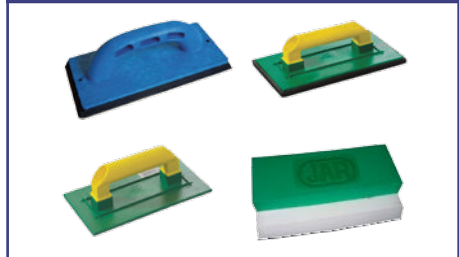

MEDICIÓN Y SEÑALIZACIÓN PAG. 18-19



ACCESORIOS PINTURA PAG. 20-21



CAPAZOS Y CRIBAS PAG. 22



CARRETIILLAS PAG. 23



ANDAMIAJE PAG. 24-25

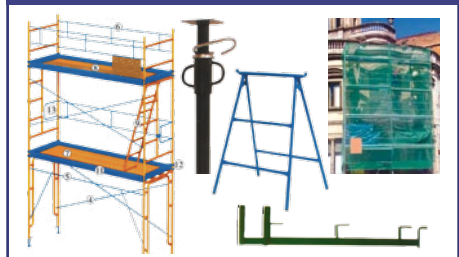

RUBI HERRAMIENTA "RUBI" PAG. 26-29



ILUMINACIÓN PAG. 30



ARMAZONES

PAG. 31

PUERTAS
CORREDERAS



PUERTAS

PAG. 32-33



PUESTA EN OBRA

PAG. 34



REGLES

PAG. 35

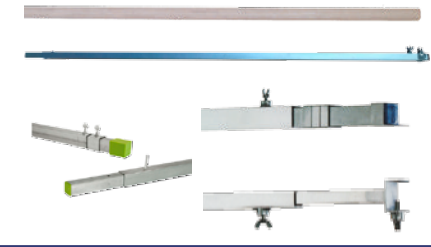

NIVELACIÓN

PAG. 36

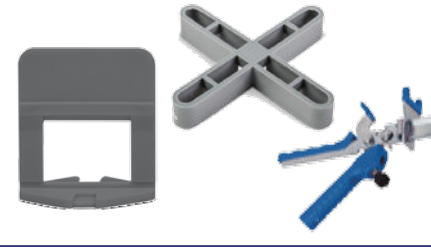

LOSETAS

PAG. 37

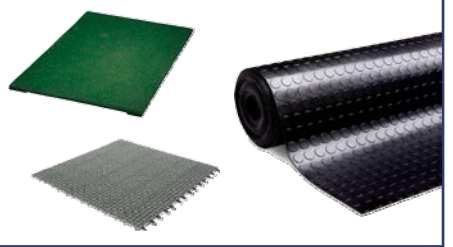

PERFILES GUARDAVIVOS Y OTROS

PAG. 38-39

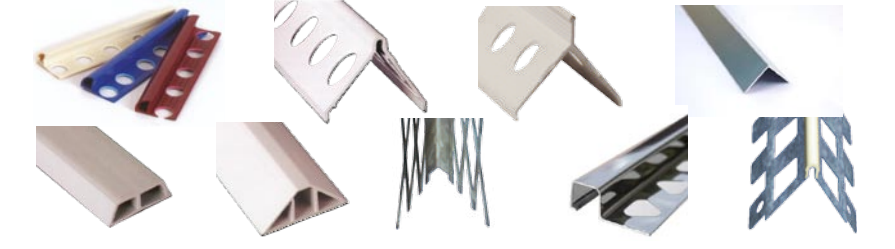

MALLAS Y FILMS

PAG. 40-41

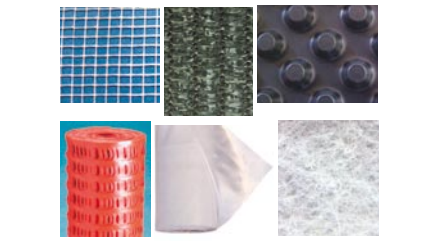

CÉSPED

PAG. 42

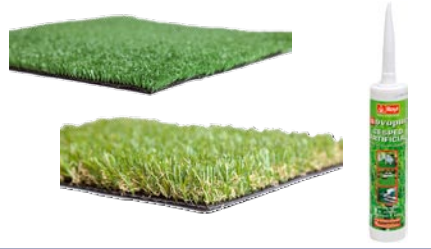

CAÑIZO Y BREZO

PAG. 43

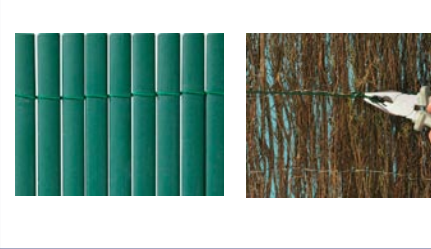

ENCOFRADOS

PAG. 44



CUBIERTAS Y CANALES

PAG. 45



VENTILACIÓN

PAG. 46-47



EVACUACIÓN HUMOS

PAG. 48-50



EVACUACIÓN AGUAS (ALUMINIO Y PLÁSTICO)

PAG. 51-53



EVACUACIÓN AGUAS - FUNDICIÓN PAG. 54



EVACUACIÓN AGUAS - CANALES PAG. 54-55



ADHESIVOS Y SELLADORES PAG. 56-57



ABRAZADERAS PAG. 57



ACCESORIOS DE FIJACIÓN PAG. 58-59



PULVERIZADORES Y MÁSCARAS PAG. 60



DISOLVENTES Y AFLOJATODO PAG. 60-61



CEMENTOS Y YESOS PAG. 61



SUJECC. CARGAS PAG. 62-63



VALLAS CERCADO PAG. 64

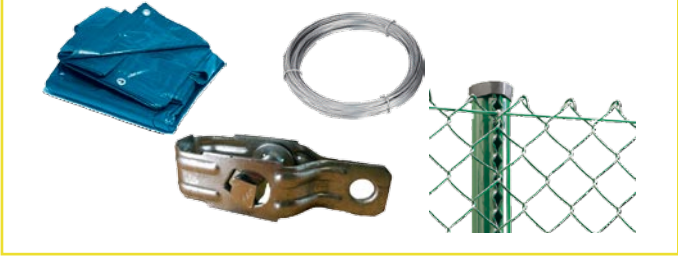

CONTENEDORES Y AGRÍCOLA PAG. 65-66



MANGUERAS PAG. 66-67



PILAS, PRECINTO Y PRECINTADORAS PAG. 68

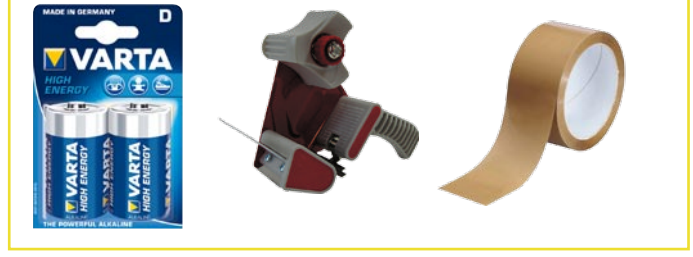

DISCOS ABRASIVOS

DISCO CORTE METAL



Disco corte metal. Corindón. Aglomerante resina.
Disco abombado.
Usos: acero. Corte rápido y limpio.

Dimensiones	Uds caja	EUROS unidad
115 x 2,5 x 22,2	25	1,43
125 x 2,5 x 22,2	25	1,29
175 x 2,5 x 22,2	25	2,16
230 x 2,5 x 22,2	25	2,80

DISCO CORTE PIEDRA



Disco corte piedra. Carborundo. Aglomerante resina.
Disco abombado.
Usos: ladrillo, teja, etc. Corte rápido y limpio.

Dimensiones	Uds caja	EUROS unidad
115 x 2,5 x 22,2	25	1,50
125 x 2,5 x 22,2	25	1,43
175 x 2,5 x 22,2	25	4,05
230 x 2,5 x 22,2	25	3,94

DISCO INOX CORTE EXTRAFINO



Disco corte acero extrafino.
Corindón. Aglomerante resina. Dureza R. Disco
plano.
Usos: acero inox y acero. Corte rápido y limpio.

Dimensiones	Uds caja	EUROS unidad
115 x 1,0 x 22,2	25	0,96
230 x 1,8 x 22,2	25	3,59

DISCO CORTE MADERA Z-4



Elaborado con acero de alta calidad con dureza
Rockwell HRC 40 y alta elasticidad interior para bajo
desgaste.
Dientes de tipo HSS.

Dimensiones	Uds caja	EUROS unidad
115 x 2,0 x 22,2	25	7,50

DISCO DIAMANTE EXTRAFINO



Corte en seco de porcelanato, gres, ladrillo, teja,
cerámica vitrificada, ladrillo refractario, cerámica
vitrificada.

Diámetro	Segmento		EUROS unidad
	Grosor	Altura	
115 mm	1,6 mm	6 mm	33,09
230 mm	1,6 mm	6 mm	151,62

DISCO DIAMANTE CORTA TODO



Corta todo tipo de materiales: hierro, perfilera
metálica, hormigón, PVC, granito, piedra, ladrillo,
teja, etc.

Diámetro	Segmento		EUROS unidad
	Grosor	Altura	
115 mm	5 mm	5 mm	49,32
230 mm	5 mm	5 mm	121,35

DISCO DIAMANTE BÁSICO NH5



Disco de diamante NH5. Alma equilibrada
antivibraciones. Uso universal en obra. Norma
EN13236. "Sinterblock".

Diámetro	Segmento		EUROS unidad
	Grosor	Altura	
115	2,0 mm	7 mm	6,73
230	2,6 mm	7 mm	18,88

DISCO DIAMANTE GRANITO NH10



Disco de diamante NH 10. Granito profesional.
Alma equilibrada. Uso granito dureza media, piedra
blanda y materiales de construcción en general.
Rendimiento optimizado, más metros, más duración
y mejor corte. Norma EN13236.

Diámetro	Segmento		EUROS unidad
	Grosor	Altura	
115	2,4 mm	10 mm	17,68
230	3,0 mm	10 mm	49,06

DISCOS de DIAMANTE

DISCO DIAMANTE TURBO NT6



Disco de diamante NT 6. Turbo. Alma equilibrada. "Sinterblock". Uso, ladrillos, viguetas de hormigón, materiales de construcción en general. Rendimiento optimizado. Presentación: Cartón Grapado. Norma EN13236.

Diámetro	Segmento		EUROS unidad
	Grosor	Altura	
115	2,2 mm	7 mm	10,72
230	2,8 mm	7 mm	24,93

DISCO DIAMANTE LÁSER PROF. NK6



Disco de diamante NK 6. Alma equilibrada. Construcción profesional. Uso materiales de construcción en general, granitos blandos y medios. Norma EN13236.

Diámetro	Segmento		EUROS unidad
	Grosor	Altura	
115	2,0 mm	7 mm	34,92
230	2,4 mm	9 mm	78,22

ÚTILES DE LIJADO

DISCO LÁMINAS POLIFAN



Disco de láminas lijadoras Polifan Acero/Inox. Alto rendimiento de lijado y excelente duración.

Modelo	Dimensiones	Uds caja	EUROS unidad
Z40	115	10	3,46
Z80	115	10	3,30

TACO LIJADOR



Descripción	EUROS unidad
GRUESO	0,93
MEDIO	0,93
FINO	0,93

CEPILLOS MÁQUINA

CEPILLO CIRCULAR



CEPILLO CIRCULAR MINI

Descripción	EUROS unidad
Cepillo circular 50 mm	1,83
Cepillo circular 75 mm	2,42
Cepillo circular 100 mm	2,86
Cepillo circular mini 100 mm	3,04
Cepillo industrial taza M-14 diámetro 80	5,68
Cepillo industrial taza M-14 diámetro 80 refuerzo	11,08
Cepillo taza espiga 6 mm 50x0,30 mm	5,08



CEPILLO INDUSTRIAL TAZA

CEPILLO INDUSTRIAL TAZA REFUERZO



CEPILLO TAZA ESPIGA

CEPILLOS MANUALES

mango madera



mango plástico



Descripción	uds. embalaje	EUROS unidad
CEPILLO sin mango	12	4,54
CEPILLO con mango MADERA	12	2,76
CEPILLO con mango PLÁSTICO	12	2,55



sin mango

GUANTE PIEL VACUNO



Unidades embalaje	EUROS unidad
12	3,22

DESCRIPCIÓN: Costuras de hilo de poliamida protegidas, goma elástica en la parte interior en la zona del dorso, ribeteado amarillo en la muñeca, cuero de gran flexibilidad.

COMPONENTES: Piel flor de vacuno

APLICACIONES: Construcción, automoción, metalúrgicas, trabajos en granjas, agricultura, madereras, ensamblajes.

GUANTE PIEL DORSO ALGODÓN



Unidades embalaje	EUROS unidad
12	4,49

DESCRIPCIÓN: Piel flor en palma y tela elástica en el dorso. Dedos índice y pulgar en piel el resto en uñeros. Muy ligero y cómodo. Elástico en muñeca. La suavidad de la tela proporciona una excelente transpiración

COMPONENTES: Algodón y Piel flor cabra

APLICACIONES: Agricultura, granjas, jardinería, ensamblaje.

GUANTE NITRILO AIREADO



Unidades embalaje	EUROS unidad
12	5,46

DESCRIPCIÓN: Muy flexible. Máxima dexteridad nivel 5. Los ensayos han alcanzado hasta 21.000 ciclos de abrasión sin romperse, lo que lo convierte en uno de los más duraderos del mercado en su clase. Con tratamiento Sanitized®, que mantiene la mano fresca.

COMPONENTES: Nitrilo sobre nylon/lycra

APLICACIONES: Trabajos que exijan destreza.

GUANTE NITRILO GRIS



Unidades embalaje	EUROS unidad
12	1,06

DESCRIPCIÓN: Sin costuras hecho en una sola pieza se adapta a cualquier mano perfectamente, proporciona un excelente tacto, transpirable, comodidad en largos periodos de uso. Puño elástico y dorso fresco.

COMPONENTES: Poliester y Nitrilo.

APLICACIONES: Construcción, granjas, agricultura, ensamblaje.

GUANTE ALGODÓN-LÁTEX



Unidades embalaje	EUROS unidad
12	2,69

DESCRIPCIÓN: Guante sin costuras de una sola pieza. Se adapta a la mano siguiendo su contorno. Puño elástico. Acabado rugoso que facilita el agarre. Dorso fresco que mantiene la mano ventilada.

COMPONENTES: Látex natural, Poliéster y algodón.

APLICACIONES: Construcción, agricultura, manipulación

GUANTE PROTECCIÓN ESTANCA



Modelo	Unidades embalaje	EUROS unidad
LATEX	10	1,44

DESCRIPCIÓN: Forro confortable de flocado de algodón. Destreza excelente por la flexibilidad del látex natural. Textura grabada.

COMPONENTES: Látex natural 100%

APLICACIONES: Montaje de piezas pequeñas grasientas y sin grasa. Limpieza, mantenimiento industrial

PROTECCION MANUAL

Riesgos mecánicos - EN 388
Simbología y valores de ensayos



A:	Resistencia a la ABRASIÓN	valores de 1 a 4
B:	Resistencia al CORTE	valores de 1 a 5
C:	Resistencia al RASGADO	valores de 1 a 4
D:	Resistencia a la PERFORACION	valores de 1 a 4

ABCD

GUANTE NITRILO ECONIT FOAM



Unidades embalaje	EUROS unidad
10	4,00

DESCRIPCIÓN: Muy ligero y flexible, no produce fatiga en la mano. El recubrimiento de nitrilo ultraligero foam le proporciona buen agarre en medios aceitosos.

COMPONENTES: Nitrilo FOAM sobre nylon/lycra

APLICACIONES: Mantenimiento y montaje preciso. Uso general.

GAFAS DE SEGURIDAD

GAFAS PROTECCIÓN ANTIRAYA + UV

Gafas con patillas extensibles y lente transparente. Antivaho y antirrayas. Protección anti-UV. Peso 40 gr. Norma EN-166.



EUROS unidad
2,33

SOBREGAFAS PROTECCIÓN ANTIRAYA + UV

Se puede usar sola o sobre unas gafas graduadas. Lente transparente, antivaho y antirrayas. Protección anti-UV. Peso 40 gr. Norma EN-166



EUROS unidad
2,56

GAFAS PANORÁMICAS ECO

Gafas de policarbonato monobloque. Patillas nylon ajustables. Protecciones laterales. UV400 Anti-rayaduras



EUROS unidad
3,75

CASCOS DE SEGURIDAD

Con rueda



EUROS unidad
11,52

STANDAR



Disponble en color: blanco, amarillo, azul y rojo.

EUROS unidad
4,56

GAFAS VENTILACIÓN DIRECTA

Gafas de policarbonato incoloro y montura flexible en PVC. Ventilación directa. Cinta elástica tejida.



EUROS unidad
3,95

MASCARILLAS FFP2

Mascarilla Climax plegable con válvula.



EUROS unidad
3,12

Mascarilla Climax plegable sin válvula.



EUROS unidad
2,27

BOTA "IMOLA" S1+P

Bota serraje nylon con protección S1P. Cumple norma EN 20345, Puntera de acero y plantilla de acero inox. Suela antideslizante SRC.



EUROS
unidad
52,10

ZAPATO "MONZA" S1+P

Zapato serraje nylon con protección S1P. Cumple norma EN 20345, Puntera de acero y plantilla de acero inox. Suela antideslizante SRC.



EUROS
unidad
52,40

BOTA SERRAJE "BREGA" S1+P

Bota en Piel Flor hidrófuga de 1ª calidad. Forro transpirable resistente a la abrasión. Suela superligera y flexible y de máxima adherencia. Acolchados antirrozaduras.



EUROS
unidad
39,38

ZAPATO "SUMMUN" S3+P

Puntera plástica y plantilla textil

Piel 1ª Natural y tejido Mesh. Transpirable. Especial clima cálido. Planta antiestática. Sistema rápido de atado sin ojetes. Acolchado antirrozaduras.



EUROS
unidad
61,91

ZAPATO "SUPERNUMAN" S1+P

Máximo rendimiento, mínimo coste. Calzado cómodo pero a la vez extraordinariamente seguro. Horma ergonómica y suela Shock Absorber. Gran ligereza y durabilidad.



EUROS
unidad
40,59

ZAPATO TREKKING GRAFITO S1+P

Zapato fabricado en España. Cumple norma EN 230345 con nivel de protección S1P. Fabricado en piel serraje hidrofugado con plantilla de piel antibacteriana y antiestática. Puntera plástica con diseño ergonómico.



EUROS
unidad
63,88

ZAPATO "TRASIMENO" S1+P

Zapato piel serraje con protección S1P. Cumple norma EN 20345, Puntera de acero y plantilla de acero inox. Suela antideslizante SRC.



EUROS
unidad
39,88

BOTA PIEL "ONICE" BLACK S3+P

Zapatilla deportiva "Onice Black" Non Metal. Cumple normativa EN 20345. Nivel de protección S3. Fabricada en tejido transpirable y resistente al agua. Puntera de seguridad de policarbonato con resistencia de 200J. Plantilla de seguridad.



EUROS
unidad
75,51

ZAPATO TRAIL S1+P NGR-AZUL

Zapato fabricado en tejido Nylon Mesh 3D (transpirable e hidrófugo). Plantilla de Kevlar y puntera de Composite. 100% libre de metal.



EUROS
unidad
74,37

NUEVO

ZAPATO TRAIL S1+P NGR-AMARILLO

Zapato fabricado en tejido Nylon Mesh 3D (transpirable e hidrófugo). Plantilla de Kevlar y puntera de Composite. 100% libre de metal.



EUROS
unidad
74,37

NUEVO

ROPA DE TRABAJO

PANTALÓN "STRETCH" NEGRO VELILLA



"ELÁSTICOS"
16% poliéster
46% algodón.
38% EMET
Goma en cintura.
TALLAS DE
38 a 56

EUROS
unidad
38,69

PANTALÓN "EASYSTRETCH" STARTER AZUL



"ELÁSTICOS"
100% Algodón ligero.
Goma en la cintura.

TALLAS DE
S a XXXL

EUROS
unidad
39,25

PANTALÓN TERGAL MULTIBOLSILLO MARINO/NARANJA VELILLA



65% poliéster
35% algodón.
Cierre con cremallera.
Goma en cintura.

TALLAS DE
40 a 56

EUROS
unidad
26,57

PANTALÓN GRIS MULTIBOLSILLO STARTER



100% Algodón ligero.
Elástico con cinturilla.

TALLAS DE
S a XXXL

EUROS
unidad
31,27

BERMUDA NEGRA-NARANJA



Multibolsillos.
Composición: 65%
poliéster y 35%
algodón.

TALLAS DE
M a XXL

EUROS
unidad
45,60

BOTAS AGUA SEGURIDAD



Seguridad: SBP
Puntera: Acero
Plantilla: Acero

CAUCHO NITRILO
Gran resistencia a grasas,
aceites e hidrocarburos.

EUROS
unidad
27,29

TRAJE DE AGUA INGENIERO



EUROS
unidad
20,28

BOTAS AGUA



Indicado para tareas
realizadas en lugares
con una alta humedad,
lodazales, etc.

EUROS
unidad
15,07



ROPA DE TRABAJO

CAMISETA ALGODÓN



100% Algodón.
Disponible en color azul y gris.

TALLAS DE L a XXL

EUROS
unidad
9,69

CAMISETA TRANSPIRABLE



Disponible en colores: Gris/azul y Rojo/gris.

TALLAS DE M a XXL

EUROS
unidad
14,45

MUÑEQUERA CON TENSOR



EUROS
unidad
9,27

FAJA PROTECCIÓN CON TIRANTES



TALLAS DE M a XXL

EUROS
unidad
21,44

ARNÉS ANTICAÍDAS

Descripción	EUROS unidad
1 pto DORSAL + Accesorios	42,72
2 pto DORSAL y FRONTAL + Accesorios	52,42
1 pto DORSAL + CINTURÓN	67,96
CUERDA AMARRE ANTICAÍDAS L. 1,5 m	10,95
MOSQUETON CERTIFICADO	6,88
DISPOSITIVO ANTICAIDAS	451,84
LINEA VIDA HORIZONTAL	94,97

1 pto DORSAL + CINTURÓN



2 pto DORSAL y FRONTAL



1 pto DORSAL



Dispositivo anticaidas retráctil Climax 6 metros.



ACCESORIOS:
cuerda de seguridad de 1,5 m y 2 mosquetones.



Linea vida horizontal + 2 mosquetones Climax

PROTECTOR AUDITIVO



Ideal para uso en industrias ligeras y bricolaje.
Atenuación: 28 dB

EUROS
unidad
11,10

CHALECO ALTA VISIBILIDAD



EUROS
unidad
5,45

DOMÉSTICA



Peldaños	Altura plataforma	EUROS unidad
4	0,80 m	75,63
5	1,00 m	88,61
6	1,20 m	103,74
7	1,40 m	129,51
8	1,63 m	148,00

DOBLE COMBI

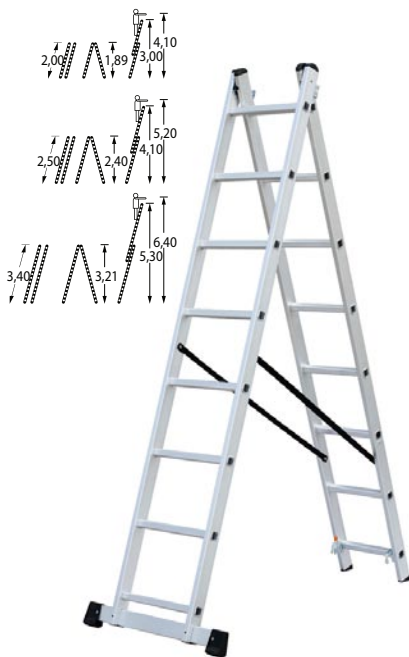

Peldaños	Logitud tramo	Alcances máximos	EUROS unidad
2 x 7	2,0 m	4,10 m	164,17
2 x 9	2,5 m	5,20 m	201,58
2 x 12	3,4 m	6,40 m	316,33

TRIPLE COMBI

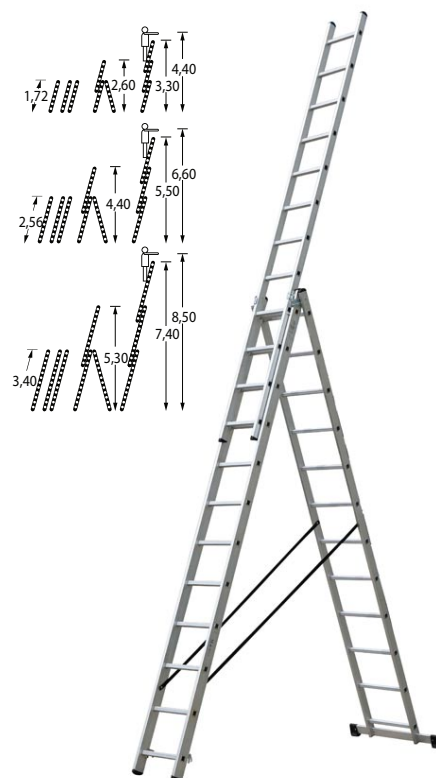

Peldaños	Logitud tramo	Alcances máximos	EUROS unidad
3 x 7	1,72 m	4,40 m	263,87
3 x 9	2,56 m	6,60 m	336,65
3 x 12	3,40 m	8,50 m	451,86

MULTIUSOS CON PLATAFORMA



Peldaños	Altura plataforma	EUROS unidad
4+3	1,71 m	289,65

TELESCÓPICA 4x4



Peldaños	Altura máxima	EUROS unidad
4x4	4,01 m	344,84

ESCALERA MADERA PELDAÑO ANCHO



Peldaños	Altura plataforma	EUROS unidad
4	1,20 m	101,23
5	1,45 m	119,88
6	1,70 m	133,83
7	2,00 m	154,85
8	2,25 m	173,85
9	2,50 m	201,19
10	2,75 m	244,12
11	3,00 m	302,25

IMPORTANTE: ESTOS PVP SE ACTUALIZARÁN AUTOMÁTICAMENTE A LA VEZ QUE LAS NUEVAS TARIFAS OFICIALES DE BELLOTA

PALETAS ALBAÑIL

PALETA CATALANA
mango madera



Modelo			EUROS unidad
5841-A	150	115	21,88
5841-B	165	120	21,19
5841-C	180	125	21,50

uds/caja: 6

PALETA MADRID
mango madera



Modelo			EUROS unidad
5842-F	165	92	18,41
5842-H	190	104	19,61
5842-J	215	116	21,24

uds/caja: 6

PALETA NORTE
mango madera



Modelo			EUROS unidad
5844-B	180	130	23,57

uds/caja: 6

PALETA CATALANA
mango bimaterral



Modelo			EUROS unidad
5841-A BIM	150	115	23,32
5841-B BIM	165	120	23,20
5841-C BIM	180	125	23,75

uds/caja: 6

PALETA MADRID
mango bimaterral



Modelo			EUROS unidad
5842-H BIM	190	104	21,80
5842-J BIM	215	116	23,32

uds/caja: 6

PALETA NORTE
mango bimaterral



Modelo			EUROS unidad
5844-B BIM	180	130	25,07

uds/caja: 6

PALETINES mango madera			
Modelo			EUROS unidad
5901-A	125	70	19,09
5902	135	60	18,51
5903	125	75	19,09

uds/caja: 6

5901-A
PALETÍN
Punta Aguda



5902
PALETÍN
Hoja Laurel



5903
PALETÍN
Punta Redonda



MACETAS ALBAÑIL



MACETA
mango madera

Modelo	Peso	EUROS unidad
5308-A N	1.000 g	18,73

uds/caja: 6



MACETA
mango fibra carbono

Modelo	Peso	EUROS unidad
5308-A MPFVT	1.190 g	21,70

uds/caja: 6

MAZAS



MAZA
mango madera

Modelo	Peso	EUROS unidad
5200-4	4.000 g	52,81

PICACHÓN



ALCOTANAS



ALCOTANA
mango madera



ALCOTANA
mango fibra de carbono

Modelo	Peso	EUROS unidad
5001-B	2.500 g	27,59
M 6-900 MANGO MADERA	-	13,48

uds/caja: 6

Modelo	Peso	EUROS unidad
5932-O	500 g	23,38
5932-A	600 g	23,58

uds/caja: 6

Modelo	Peso	EUROS unidad
5932-O MPFV	500 g	30,86
5932-A MPFV	600 g	31,13

uds/caja: 6

NIVEL ALA AVIÓN



Modelo	Longitud	EUROS unidad
50102-40	400	34,08
50102-50	500	36,88
50102-60	600	41,21

CORTAFRÍOS CONSTRUCCIÓN

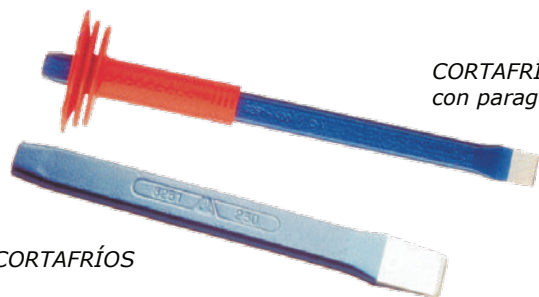

CORTAFRÍOS
con paragolpes

CORTAFRÍOS

BATIDOR COLA



Modelo	Medida	EUROS unidad
50788-85	85 mm	16,31
50788-115	115 mm	16,29

Modelo	Medidas	EUROS unidad
8251-200	200 x 22	9,49
8251-300	300 x 25	12,71
8251-300 CP	300 x 25	16,36
8251-400	400 x 25	15,94

uds/caja: 6

LLANAS METÁLICAS



Modelo	medida	EUROS unidad
5861-1	300 x 150	11,67
5861-1 BIM	300 x 150	12,44
5861-1 INOX	300 x 150	12,65

uds/caja: 6

PEINES



Modelo	medida	EUROS unidad
5873-08	270 x 135 dentado 8 mm	11,81
5873-10	270 x 135 dentado 10 mm	11,81
5873-08 BIM	270 x 135 dentado 8 mm	12,94
5873-10 BIM	270 x 135 dentado 10 mm	12,94

uds/caja: 6

PALAS



PALA CUADRADA

PALA REDONDA

Descripción	EUROS unidad
PALA CUADRADA MANGO ANILLA	15,25
PALA CUADRADA MANGO MULETA	14,82
PALA REDONDA MANGO ANILLA	15,25
PALA REDONDA MANGO MULETA	14,82

LEGONAS Y RASCADORES

LEGONA VALENCIANA mango de hierro

LEGONA VALENCIANA Profesional

RASCADOR FLEXIBLE



Descripción	EUROS unidad
LEGONA MANGO HIERRO	20,23
LEGONA VALENCIANA	21,12
RASCADOR SUELO FLEXIBLE	27,65

CORTAVARILLAS Y TENAZAS

CORTAVARILLAS



Longitud	Capacidad máx. corte	EUROS unidad
450	5 - 7 mm	43,62
600	7 - 9 mm	63,03

TENAZA ENCOFRADOR MODELO "RUSO"



solamente para corte metal

Descripción	EUROS unidad
TENAZA RUZA 220 mm	9,17
TENAZA RUZA 250 mm	10,89
TENAZA RUZA 280 mm	11,48

uds/caja: 6

TENAZA FUERZA PARA ARMADOR "Knipex" MODELO RUSO

Eje Desplazado con gran efecto palanca



solo para corte metal

Descripción	EUROS unidad
TENAZA FUERZA ARMADOR 300 mm	41,22

uds/caja: 6

TENAZA PARA ARMADOR "Knipex" KNIPEX



solamente para corte metal

Descripción	EUROS unidad
TENAZA ARMADOR 220 mm	22,62
TENAZA ARMADOR 250 mm	24,64
TENAZA ARMADOR 280 mm	26,96
TENAZA ARMADOR 300 mm	32,23

uds/caja: 6

HERRAMIENTA MANGO CONFORT GEL

PALETA MADRID



PALETÍN



Descripción	uds. embalaje	EUROS unidad
PALETA CATALANA SOLDADA B-165	6	13,31
PALETA MADRID SOLDADA F-165	6	11,88
PALETA MADRID SOLDADA H-190	6	12,41
PALETÍN VIAT02	6	11,51
LLANA LISA 300 x 150 mm	6	12,67
LLANA LISA ACERO INOX 300 x 150	6	15,71
MACETA 1000 gr	6	22,80



MACETA 1000 GR

Mango "Confort Gel"
Control ajuste y confort máximos.

PALETA CATALANA



LLANA LISA



APRIETES

Medidas	EUROS unidad
80 x 200 mm	10,87
80 x 400 mm	13,51
100 x 200 mm	11,43
100 x 250 mm	11,95
100 x 300 mm	12,42



Descubre más productos en nuestra tienda online
tienda.enamlevante.com

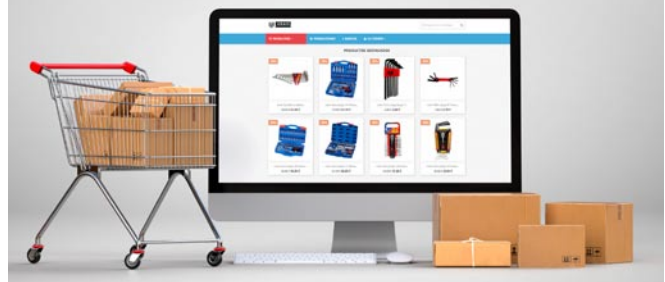

DESENCOFRADOR



Medidas	EUROS unidad
60 cm	24,74
80 cm	31,03

CORTAFRIOS "ECO"

CORTAFRÍOS con protector



Medidas	uds. embalaje	EUROS unidad
300 x 18	6	12,56

RASTRILLO



Descripción	EUROS unidad
RASTRILLO JARDIN 14 PUAS CON MANGO	20,92

MAZAS GOMA "ECO"



Modelo	Peso	EUROS unidad
MEDIANO	500 g	5,72
GRANDE	750 g	7,14

SIERRAS Y SERRUCHOS

ARCO SIERRA BIMETAL



Longitud 300 mm

Descripción	EUROS unidad
ARCO SIERRA BIMETAL	16,66
RECAMBIO HOJA SIERRA	2,86

SERRUCHO MANGO CERRADO



Longitud 18" - 45 cm

Descripción	EUROS unidad
SERRUCHO mango cerrado	6,37



ARCO SIERRA AJUSTABLE

Descripción	EUROS unidad
ARCO SIERRA AJUSTABLE 250-300 mm	11,55

ESCOBAS Y CEPILLOS

CEPILLO BARRENDERO Pelo Grueso

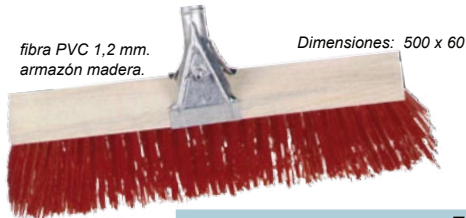

fibra PVC 1,2 mm.
armazón madera.

Dimensiones: 500 x 60

uds/caja: 12

Descripción	EUROS unidad
CEPILLO	5,57
GRAPA METALICA	2,97
MANGO MADERA	4,25

CEPILLO BARRENDERO Pelo Fino

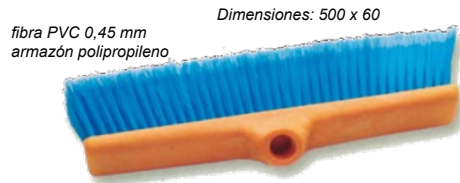

fibra PVC 0,45 mm
armazón polipropileno

Dimensiones: 500 x 60

uds/caja: 12

Descripción	EUROS unidad
CEPILLO	13,19
MANGO MADERA	4,51

ESCOBA MIJO 4 cordones

Incluye mango de madera



Descripción	EUROS unidad
ESCOBA MIJO	20,30

ESCOBA PLÁSTICO 3 cordones



Incluye mango

Descripción	EUROS unidad
ESCOBA PLÁSTICO	9,07

CEPILLO BRUZ



Fibra ondulada

Descripción	EUROS unidad
CEPILLO BRUZ	5,40
MANGO MADERA	2,74

CUTTER Y RECAMBIOS



10 hojas por paquete

Descripción	EUROS unidad
CUTTER BICOMPONENTE	3,59
RECAMBIOS	1,19

FREGONAS Y CUBOS



Palo fregona

Fregona

Cubo 12 litros

Cubo 16 litros

Descripción	EUROS unidad
PALO FREGONA/CEPILLO	4,47
RECAMBIO FREGONA ALGODÓN	2,70
RECAMBIO FREGONA ACRÍLICO	2,70
CUBO ESCURRIDOR 12 L.	8,17
CUBO ESCURRIDOR 16 L.	9,93

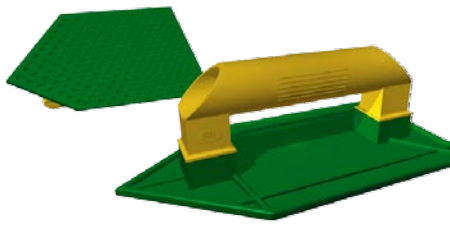
TALOCHA ANGULAR

Medidas	uds. embalaje	EUROS unidad
265 x 140	36	4,74

TALOCHA GRANULADA

Medidas	uds. embalaje	EUROS unidad
275 x 185	36	5,72
330 x 220	36	7,55

TALOCHA LISA

Medidas	uds. embalaje	EUROS unidad
280 x 160	36	5,72
360 x 190	36	7,66

TALOCHA BORDES FLEX

Medidas	uds. embalaje	EUROS unidad
300 x 140	36	17,77

TALOCHA ESPONJA

Medidas	uds. embalaje	EUROS unidad
290 x 170	30	17,77

TALOCHA LATEX

Medidas	uds. embalaje	EUROS unidad
290 x 170	30	23,72

TALOCHA GRIS

Medidas	uds. embalaje	EUROS unidad
350 x 180	5	11,81

TALOCHA SOLADOR

Medidas	uds. embalaje	EUROS unidad
230 x 110	28	22,07

REMOLINADOR

Medidas	uds. embalaje	EUROS unidad
ANGULAR	30	14,01
RECTANGULAR	30	14,01



NIVELES

NIVEL TUBULAR



Descripción	EUROS unidad
TUBULAR 400 mm	16,70
TUBULAR 500 mm	18,16
TUBULAR 600 mm	19,81
TUBULAR 800 mm	22,20
TUBULAR 1000 mm	25,99

NIVELES STANLEY

NUEVO

NIVEL TRAPEZOIDAL MLH STANLEY



Descripción	EUROS unidad
FATMAX 400 mm	47,49
FATMAX 500 mm	51,01
FATMAX 600 mm	58,05
FATMAX 800 mm	68,60

PLOMADAS Y TIRALINEAS

PLOMADA ACERO



con 5 m de cuerda
de algodón

Medida	EUROS unidad
PLOMADA 500 g	14,78

TIRALINEAS



con 20 m de cuerda

Medida	Embalaje	EUROS unidad
TIRALINEAS	25	11,26

REPUESTO TIRALINEAS



FIJADOR AZULETE 1 Litro

Medida	Embalaje	EUROS unidad
REPUESTO 250 g	25	5,68
REPUESTO 1 Kg	12	10,51
FIJADOR AZULETE	12	16,69

FLEXÓMETROS



Medida	EUROS unidad
3 m x 16 mm	3,04
5 m x 25 mm	6,17

uds/caja: 12

CINTA MÉTRICA



Con carcasa ANTI-CHOC y cinta en fibra de
vidrio flexible.

Medida	EUROS unidad
20 m	8,30
30 m	11,14
50 m	18,65

MANGUERA NIVEL



Medida	metros ROLLO	EUROS Rollo
8 - 12 mm	50m	55,04

ESCUADRA OBRA

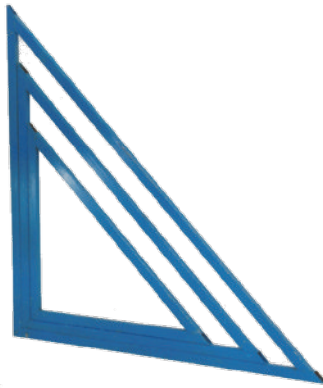

Medida	EUROS unidad
60 cm	32,94
80 cm	37,55
100 cm	42,16

SPRAY MARCAJE



Disponible en color: Amarillo, rosa, azul, verde y rojo.

Descripción	EUROS unidad
Bote 400 ml	7,11

ROTULADORES Y LÁPICES



Caja 12 unidades.



ROTULADOR PERMANENTE
Disponible en color rojo,
amarillo y negro

EUROS unidad
6,13

Descripción	EUROS caja
LÁPIZ ALBAÑIL	3,00
LÁPIZ BICOLOR A/R	4,80

LIENZA DE ALBAÑIL



Fabricada en trencilla de polipropileno.
Color: Blanca, azul, rojo y verde.

Descripción	EUROS Bobina
Bobina blanca de 50 m	2,31
Bobina blanca de 100 m	3,90
Bobina color de 50 m	2,47
Bobina color de 100 m	3,99

SETA PROTECTORA

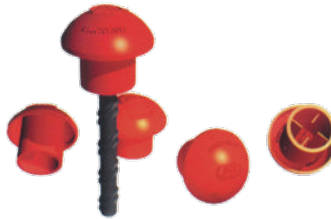

Descripción	EUROS bolsa
Bolsa de 100 uds	20,00

BANDA DE SEÑALIZACIÓN



Galga 200
ancho: 8 cm

Galga 150
ancho: 7 cm

Descripción	metros rollo	EUROS rollo
Galga 200 ; ancho 8 cm	200	18,08
Galga 150 ; ancho 7 cm	200	6,47

CARTELES Y SEÑALES

BASTIDOR METÁLICO PLEGABLE

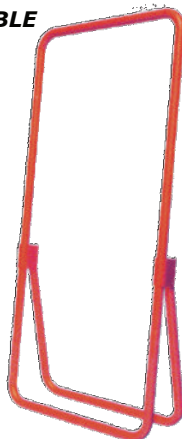

Medidas	EUROS unidad
120 x 59 cm	49,77

CARTEL COMBINADO



Medidas	EUROS unidad
100 x 70 cm	23,90

BOLSAS de PLÁSTICO SERIGRAFIADAS para Bastidor

Medidas	EUROS unidad
65 x 65 cm	8,71



Preferencia de Paso



Estrechamiento de calzada



Calle Cortada por obras



Estrechamiento Calzada izquierda



Estrechamiento Calzada derecha



Peligro Obras

MANTA TAPAR

ANTIDESLIZANTE.
IMPERMEABLE.
REUTILIZABLE.

Filtro atrapapolvo
con film
antideslizante e
impermeable.



Descripción	EUROS unidad
Pliego 4 x 1 m	19,85
Rollo 20 x 1 m	55,93

CARTÓN SUPERSUELOS

EL SUSTITUTO DEL
CARTÓN ONDULADO.

Papel de máxima resistencia.
MÍNIMO VOLUMEN de
almacenamiento.
NO SE DESHACE con la
humedad.

MÁXIMA PROTECCIÓN.
Recomendado para aquellas
zonas que vayan a soportar
mucho tránsito y/o queramos
proteger mejor.



Descripción	EUROS unidad
Rollo 45 m x 90 cm	37,77

PAPEL DOBLE ENCINTADO



Papel hidrófugo extrafuerte con cinta en los
extremos. Tratamiento antihumedad y gran
resistencia a las pisadas. Reciclable.

Descripción	EUROS unidad
Rollo 20 m x 90 cm	16,30

PLÁSTICO CUBRETUDO



Descripción	EUROS unidad
Fino G7 4 x 5 m	1,54
Medio G15 4 x 5 m	3,83

CINTA CARROCERO



Medida ancho	Metros rollo	EUROS rollo
19	45	1,44
24	45	1,76
36	45	2,64
48	45	3,55

PAPEL KRAFT

Papel de pintar
para tapar y
proteger pequeñas
superficies.



Descripción	EUROS unidad
Rollo 45 m x 30 cm	4,29
Rollo 45 m x 45 cm	6,65
Rollo 45 m x 90 cm	13,92

ESPÁTULAS

MANGO MADERA



Medida	EUROS unidad
63 mm	2,90
75 mm	2,95
100 mm	3,43

uds/caja: 12

INOX.
MANGO BIMATERIAL



Medida	EUROS unidad
63 mm	3,00
75 mm	3,18
100 mm	3,48

uds/caja: 12

INOX
EMPLASTECER



Medida	EUROS unidad
18 mm	11,31
22 mm	13,02

uds/caja: 12

PALETINAS Y BROCHAS

PALETINA STANDAR

uds/caja: 12



Medida	Virola (mm)	EUROS unidad
n° 9	20	1,03
n° 15	30	1,37
n° 21	45	2,00
n° 27	55	2,73
n° 33	70	3,93
n° 36	75	4,33

PALETINA CANARIA Profesional



Medida	Virola (mm)	EUROS unidad
n° 4	100	8,68
n° 5	125	10,17
n° 6	150	12,17



BROCHA Prensada Profesional

Medida	Virola (mm)	EUROS unidad
n° 8	33	7,39
n° 10	35	10,81
n° 12	40	13,99



BROCHA AMERICANA

Virola (mm)	EUROS unidad
60	7,61



ESCOBILLA de PALMA

Medida	EUROS unidad
265 x 80	4,46

BATIDORES PROFESIONALES

BATIDOR PINTURA

Pinturas, barnices, capas base, revestimientos finos, estucos.



Descripción	Vol. Mezcla	EUROS unidad
Mediano ø 80	5-10 Kg	6,53
Grande ø 100	10-20 Kg	9,93

BATIDOR COLA M-14 para mezcladores eléctricos

Cemento cola, mortero rápido y juntas.

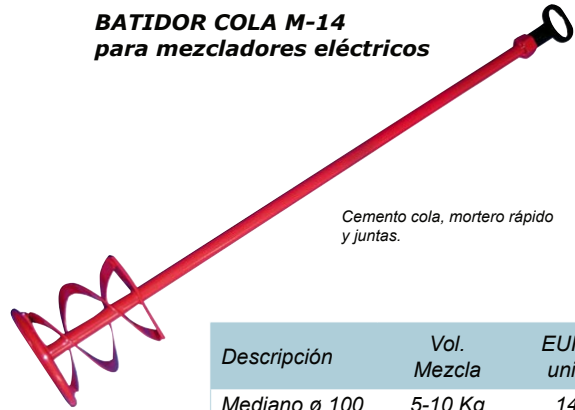

Descripción	Vol. Mezcla	EUROS unidad
Mediano ø 100	5-10 Kg	14,60
Grande ø 120	10-15 Kg	16,99

RODILLOS Y ACCESORIOS



RODILLO FIBRA ACRÍLICA PROFESIONAL

ø50 x 22 cm
uds/caja: 12

CUBETA PLÁSTICO 16L CON REJILLA



ALARGADOR ALUMINIO

2 x 1,0 m



Descripción	EUROS unidad
RODILLO FIBRA	7,06
CUBETA 16 L	5,82
ALARGADOR 1-2 m	24,76

CUBOS Y CAPAZOS



Atados: 10 uds



Atados: 10 uds



Atados: 12 uds



Caja: 10 uds

CRIBAS



Medida	Embalaje	EUROS unidad
ARO plástico 400 mm	24	9,77
ARO plástico 550 mm	6	12,14

SACOS RAFIA



Medida	uds bolsa	EUROS bolsa
60 x 100 cm	10	7,11
50 x 80 cm mini	10	5,12

Medida	uds bolsa	EUROS unidad
60 x 100 cm	Granel	0,56



Medida	Embalaje	EUROS unidad
400 mm	6	21,96
550 mm	6	24,32

Medidas
BASE METALICA

nº 8	2,36 mm
nº 10	1,70 mm
nº 12	1,40 mm
nº 14	1,18 mm
nº 16	1,00 mm

SACA 1000 KG



Saca fabricada en rafia de polipropileno con 4 asas de elevación.
Homologado factor de seguridad 5:1.

Medida	EUROS unidad
90 x 90 x 100 cm	7,82

CARRETILLAS DE OBRA



CARRETILLA "Europa" AMARILLA

Medidas: 550 x 950
Capacidad: 90 L

Modelo	EUROS unidad
CON RUEDA NEUMÁTICA	78,13
CON RUEDA IMPINCHABLE	95,01



CARRETILLA "Clásica" VERDE

Medidas: 720 x 850
Capacidad: 75 L

Modelo	EUROS unidad
CON RUEDA NEUMÁTICA	76,20

CARRETILLA POLIPROPILENO

NUEVO



Capacidad: 100 L

Modelo	EUROS unidad
CON RUEDA NEUMÁTICA	127,96
CON RUEDA IMPINCHABLE	157,35

CARRO CHINO



Medidas: 500 x 900
Capacidad: 115 L

EUROS unidad
164,85

COMPLEMENTOS CARRETILLAS



Rueda impinchable



Rueda neumática



Cojinetes (2 pzs)

Modelo	EUROS unidad
RUEDA IMPINCHABLE	26,04
RUEDA NEUMÁTICA	21,69
COJINETES (2 PZS)	5,41

AMASADORAS



Modelo	Capacidad	EUROS unidad
AMASADORA brico	100 L	82,40
AMASADORA standar	165 L	108,42
AMASADORA super	190 L	135,71

HOMIGONERAS ELÉCTRICAS

NUEVO



Hormigonera eléctrica UMACON, con cuba de 136 L y un rendimiento de 1.6 m3 a la hora, cuenta con bastidor de acero de alta resistencia, con patas desmontables y cuba de chapa de acero embutido. La cabina es de chapa estampada, muy accesible y asegura una óptima protección al motor. Cuenta con volante muy manejable y enclavamiento de volteo manejado por pedal. Diseñada para poder ser apilada con ahorro de espacio y almacenamiento.

Modelo	Capacidad Cuba	Capacidad mezcla	Potencia	EUROS unidad
SUPERBRIC	133 L	112 L	0,33 CV	815,32

ANDAMIO TUBULAR

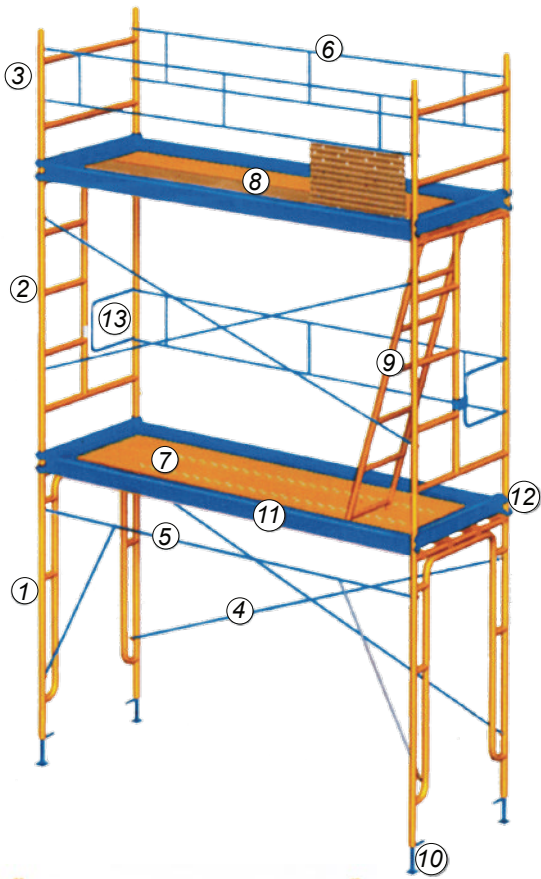

SISTEMA ANDAMIAJE TUBULAR

1 Pórtico	8 Plataforma extensible con trampilla
2 Marco andamio 2 x 1 m	9 Escalera de acceso
3 Marco andamio 1 x 1 m	10 Husillos de 0,40 ó 0,70 m
4 Cruceta de 3,10 m	11 Rodapie de 3 m
5 Cruceta de paso libre	12 Rodapie de 1 m
6 Barandilla seguridad 3 m	13 Barandilla seguridad 0,50 m
7 Plataforma extensible 3 m	

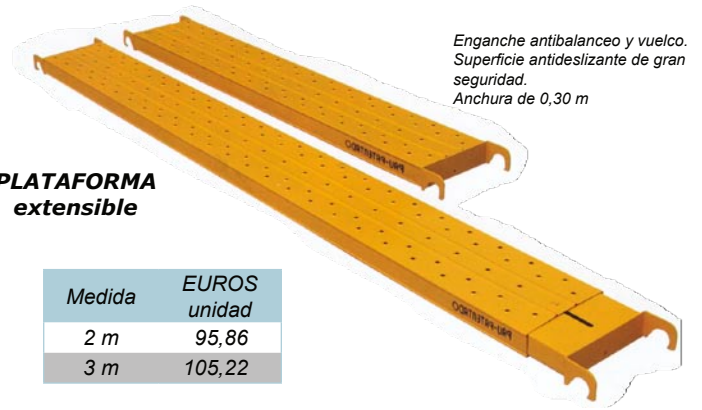

PLATAFORMA extensible

Medida	EUROS unidad
2 m	95,86
3 m	105,22

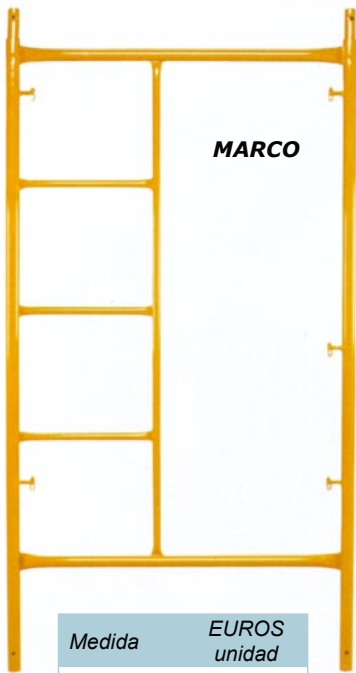

MARCO

Medida	EUROS unidad
2 x 1 m	86,03
1 x 1 m	69,17

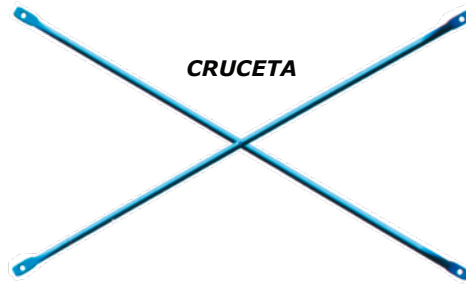

CRUCETA

Medida	EUROS unidad
2 m	25,51
3 m	34,15



BARRA

Medida	EUROS unidad
2 m	14,05
3 m	15,96

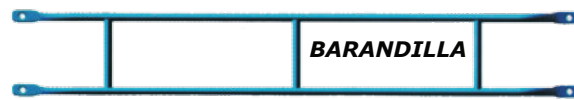

BARANDILLA

Medida	EUROS unidad
2 m	44,69
3 m	51,72



HUSILLO nivelación

Medida	EUROS unidad
0,50 m	39,95
0,70 m	41,71

RUEDA de ANDAMIO con freno



Descripción	EUROS unidad
RUEDA	26,25

BASE FIJA



Descripción	EUROS unidad
BASE	12,34

PLUMA



Descripción	EUROS unidad
PLUMA	77,93
POLEA	24,28



BRIDAS



para marcos de 42 y 48 mm

Descripción	EUROS unidad
GIRATORIA	13,14

GUARDACUERPO FIJO



GUARDACUERPO HUSILLO



BASQUIT

Bolsa 100 ud

Descripción	EUROS unidad
GUARDACUERPOS HUSILLO	44,80
GUARDACUERPOS FIJO	16,04
BASQUIT (bolsa 100 uds.)	76,00

BARANDILLA GUARDACUERPOS



Descripción	EUROS unidad
BARANDILLA 2,5 m	13,86

Doble acabado lateral
Tejido Raschel G6050



Descripción	EUROS unidad
Manto 3 x 20 m	55,12

BORRIQUETES METALICOS

**BORRIQUETE
0,8 m**



**CABALLETE Telescópico
1,5 a 2,5 m**



**BORRIQUETE
1 m**



Descripción	EUROS unidad
BORRIQUETE 0,8 m	35,13
BORRIQUETE 1 m	41,93
CABALLETE telescópico	129,07

PUNTALES

PUNTAL de OBRA



Descripción	EUROS unidad
PUNTAL 3 m	44,76
PUNTAL 4 m	65,44



CORTADORES MANUALES

IMPORTANTE: ESTOS PVP SE ACTUALIZARÁN AUTOMÁTICAMENTE A LA VEZ QUE LAS NUEVAS TARIFAS OFICIALES DE RUBI

RUBI

RUBI

HERRAMIENTA

Modelo TS



Modelo				EUROS unidad
TS-57	57 cm	40 x 40 cm	6-15 mm	292,34
TS-66	66 cm	46 x 46 cm	6-15 mm	359,90

Con juego de herramientas (Ø 6 y 10 mm) y maleta estuche

Modelo "STAR"



Modelo				EUROS unidad
STAR-51	51 cm	36 x 36 cm	12 mm	75,23

Con rodel de Ø6 incluido.

Modelo "PRACTIC"

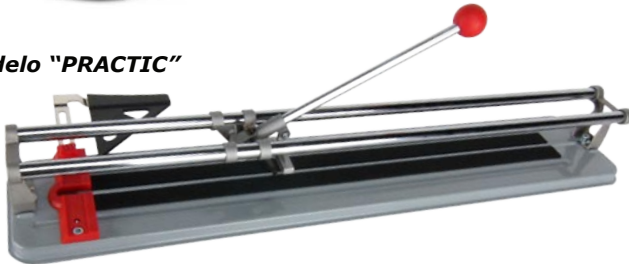

Modelo				EUROS unidad
PRACTIC-51	51 cm	36 x 36 cm	10 mm	53,60
PRACTIC-61	61 cm	43 x 43 cm	10 mm	63,07

Con rodel de Ø6 incluido.

Modelo "FAST"



CON BOLSA TRANSPORTE

Modelo				EUROS unidad
FAST-85	85 cm	60 x 60 cm	12 mm	204,48

Con rodel de Ø6 incluido.

Modelo "TX"



NUEVO

Modelo				EUROS unidad
TX-1250 MAX	125 cm	85 x 85 cm	3 - 21 mm	1051,96

Con rodelos de Ø8 ENDURE y de Ø22 EXTREME incluidos. Incluye también maleta-estuche con ruedas para su transporte.

RODELES

Para cortadoras TS, TR, TF y SPPED PLUS

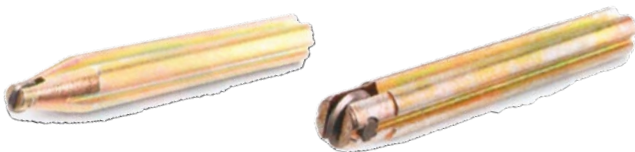

Ref.	Usos	Modelo	EUROS unidad
01945	Cerámica revestimiento	Ø 6 mm	9,24
01958	Cerámica, gres y porcelánico	Ø 8 mm	10,63
01946	Cerámica de gres	Ø 10 mm	11,98
01949	Cerámica de gres	Ø 10 mm GOLD	15,61
01950	Rugosas y corte difícil	Ø 18 mm	16,84

RODELES TX

Para cortadoras TX



Ref.	Usos	Modelo	EUROS unidad
01992	Cerámica, gres y porcelánico	Ø 18 mm	19,81
01993	Cerámica de gres	Ø 10 mm GOLD	18,59

TENAZA alicatador



Para rectificado de agujeros en azulejo y gres

Ref.	Modelo	EUROS unidad
65925	TENAZA	28,07

BROCA "Kit EASY GRES"



Ref	Modelo	EUROS unidad
04927	ø 6 mm	10,33
04928	ø 8 mm	10,98
04929	ø 10 mm	11,50

La guía EASY GRES permite realizar agujeros tanto en posición vertical como en horizontal, gracias al funcional diseño de su depósito de agua que incorpora un grifo regulador de caudal.

LLANAS, PEINES Y RASCADORES



65951 LLANA

65960 LLANA



65967 PEINE

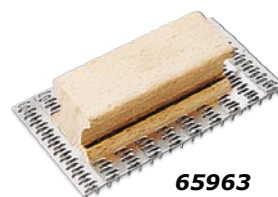

65963 MINI



72961 RASCADOR para YESO

65962 RASCADOR MONOCAPA



Ref	Modelo	EUROS unidad
65951	LLANA 300x150	7,11
65960	LLANA 300x150 Inox	11,88
65967	PEINE 280x120 D. 8 mm	7,11
65968	PEINE 280x120 D.10 mm	7,11
65962	RASCADOR MONOCAPA 250x144	8,38
65963	MINI RASCADOR 150 x 72	4,88
72961	RASCADOR Aluminio para YESO	23,71

PALETAS

PALETA CATALANA



PALETA MADRID



Ref.	Modelo	EUROS unidad
77115	PALETA CATALANA 22-150	12,41
77116	PALETA CATALANA 22-165	16,38
77118	PALETA CATALANA 22-180	16,32
77320	PALETA CATALANA 24-200	15,27
77316	PALETA MADRID 24-160	14,05
77318	PALETA MADRID 24-180	14,59

NIVELADOR TILE LEVEL "QUICK"



Ref	Modelo	EUROS unidad
02941	KIT NIVELACIÓN "QUICK"	43,88
02890	CAMPANA "QUICK" (100 uds)	12,72
02893	BRIDA "QUICK" (100 uds)	14,32
02989	TENAZA "QUICK"	15,52

LLANA GOMA SUPERPRO

65971
LLANA GOMA
SUPERPRO



25,9 x 11 cm.

Para el rejuntado de cerámica con mango ergonómico de plástico

Ref	Modelo	EUROS unidad
65971	LLANA GOMA SUPERPRO	15,30

REMOLINADOR POREX

83993



24 x 14 cm.

Para el rebozado de paredes.

83992



Ref.	Modelo	EUROS unidad
83993	PUNTA	3,97
83992	RECTANGULAR	3,97

TALOCHAS LIMPIEZA

20924
ESPONJA
SUPERPRO



28 x 19,5 cm.

Para limpieza y acabado de juntas

24970
GOMA-ESPUMA
Rugosa



Para acabado y limpieza final de superficies.

24974
ESPONJA
HIDRO PRO



Esponja de poliuretano de alta absorción.

28 x 14,3 cm.

Ref	Modelo	EUROS unidad
20924	SUPERPRO	8,36
20908	SUPERPRO PLUS	10,27

Ref.	Modelo	EUROS unidad
24971	28 x 14 cm	8,77

Ref	Modelo	EUROS unidad
24974	HIDRO PRO	6,20
24988	HIDRO PRO PLUS	7,58

TALOCHA PARA ESTROPAJO



Ref	Modelo	EUROS unidad
20900	TALOCHA ESTROPAJOS CON RECAMBOS MIXTOS	19,63
20902	RECAMBIO ESTROPAJOS 3 UDS SUAVE-MEDIO-FUERTE	7,73
20974	RECAMBIO ESTROPAJOS 3 UDS FUERTE	7,73

MAZA GOMA CARAS PLANAS



Ref	Modelo	EUROS unidad
65904	250 gr	7,03
65905	500 gr	9,96
65908	750 gr	13,68

DISCO DIAMANTE "Extrafino"

Para corte fino de gres porcelánico



Ref.	Modelo	EUROS unidad
31972	115x22,2X1,4	28,57
31978	230x22,2x2,0	62,09

VENTOSA



Ref	Modelo	EUROS unidad
65900	VENTOSA	20,96

CUBETA RUBICLEAN

CUBETA SUPERPRO

Capacidad útil: 19 litros.
Dimensiones: 52 x 27 x 30 cm.



Ref	EUROS unidad
21998	44,07

ESPONJAS RUBINET

ESPONJA RUBINET

RUBINET MIXTA



Ref	Modelo	EUROS unidad
20905	RUBINET	1,95
20906	RUBINET "MIXTA"	3,21

CORTADOR PORTÁTIL BALDOSAS

Cortador portátil, ideal para acabados y reformas.
Para el corte de baldosa cerámica, ideal para Azulejo y Gres.
Disco de diamante de Ø 180 mm. incluido.
Refrigeración del disco por inmersión. Cable eléctrico: 1,5 m. Con plataforma abatible para ingletes. Tope lateral para cortes repetitivos. Guía para cortes a 45°.



Ref	Modelo	EUROS unidad
25925	ND-180	149,73

RASCADOR "RUBISCRAPER"



Rascador eléctrico para una perfecta eliminación de la junta sin dañar la baldosa. Dispone de tres velocidades de trabajo. Cuchillas reafilables disponibles para juntas de 1,5mm, 2mm, 3mm y 4mm.

Ref	Modelo	EUROS unidad
66940	RUBISCRAPER	141,69

MEZCLADOR ELÉCTRICO

RUBIMIX-9

Para mezclar hasta 65 L de mortero
Con batidor de Ø120 incluido.



Ref	Modelo	EUROS unidad
25940	Rubimix-9	154,17

BATIDOR MORTERO M-14



Ref	Modelo	EUROS unidad
76919	M-140R-3H	28,42
76940	M-160R-3H	36,67

NIVELES



Ref	Modelo	EUROS unidad
79960	NIVEL ALA AVIÓN 500 MM	24,87
79961	NIVEL ALA AVIÓN 600 MM	29,12

RODILLERAS



NUEVO

Ref	EUROS unidad
81994	14,25

ENROLLACABLES



- Cable de 3 x 1,5 mm.
- 230 V, 16 A, 3500 W.
- Disyuntor térmico.
- 4 tomas SCHUKO (2P+T).

Tambor fabricado en plástico especial. Chasis en tubo de acero lacado con empuñadura aislada. Cable H05VV-F. Con cuatro tomas SCHUKO.

Descripción	EUROS unidad
ENROLLACABLES 25 m	62,83
ENROLLACABLES 50 m	111,54

ENROLLACABLE



- Cable de 3 x 1,5 mm.
- 3200 W.
- Disyuntor térmico.
- 4 tomas SCHUKO (2P+T).

Descripción	EUROS unidad
ENROLLACABLE 10 m	45,86

BASE MÚLTIPLE CON INTERRUPTOR



CABLE 1,5 METROS

Descripción	EUROS blister
3 TOMAS	9,02
4 TOMAS	9,90
5 TOMAS	10,98
6 TOMAS	12,07

LÁMPARAS Y FOCOS

LÁMPARA PORTÁTIL



Max. 60 W cable 10 m

Descripción	EUROS unidad
LÁMPARA PORTÁTIL 10 m	26,65

FOCO LED



30 W Protección IP65

EUROS unidad
35,58

FOCO LED TRÍPODE

50 W Protección IP65



EUROS unidad
71,93

FOCO LED CON SOPORTE

Protección IP65



Descripción	EUROS unidad
10 W	20,88

LINTERNA FRONTAL CAPITAL 3 POSICIONES LUZ



LED 120 LÚMENES

EUROS unidad
28,96

LINTERNA FRONTAL KORPASS



LED 100 METROS DE ALCANCE

EUROS unidad
11,08

LINTERNA LED TUBULAR



300 LÚMENES. ALCANCE 100 METROS

EUROS unidad
17,57

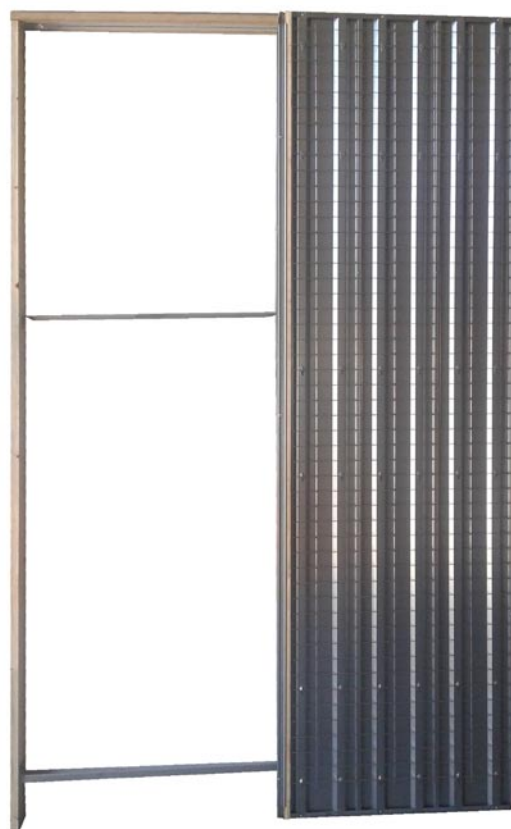

TABIQUE 90

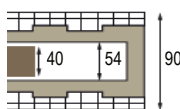

Medida	Luz Paso	EUROS unidad
ARMAZÓN Puerta Corredera	600 x 2020 mm	221,35
ARMAZÓN Puerta Corredera	700 x 2020 mm	221,35
ARMAZÓN Puerta Corredera	800 x 2020 mm	221,35
ARMAZÓN Puerta Corredera	900 X 2020 mm	242,19

ACCESORIOS

PINZA PUERTA VIDRIO 80 Kg



EUROS
unidad
157,58

TABIQUE 105

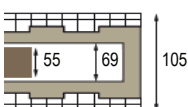

Medida	Luz Paso	EUROS unidad
ARMAZÓN Puerta Corredera	600 x 2020 mm	221,35
ARMAZÓN Puerta Corredera	700 x 2020 mm	221,35
ARMAZÓN Puerta Corredera	800 x 2020 mm	221,35
ARMAZÓN Puerta Corredera	900 X 2020 mm	242,19

TABIQUE 100 "PLADUR"

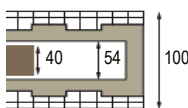

Medida	Luz Paso	EUROS unidad
ARMAZÓN Puerta Corredera	600 x 2020 mm	221,35
ARMAZÓN Puerta Corredera	700 x 2020 mm	221,35
ARMAZÓN Puerta Corredera	800 x 2020 mm	221,35
ARMAZÓN Puerta Corredera	900 X 2020 mm	242,19

KIT TRANSFORMACIÓN A PUERTA DOBLE



EUROS
unidad
57,58

CARACTERÍSTICAS TÉCNICAS: MEDIDAS

LUZ PASO	ESTRUCTURA	MEDIDAS PUERTA
600 x 2020 mm	1285 x 2105 mm	625 x 2030 mm
700 x 2020 mm	1485 x 2105 mm	725 x 2030 mm
800 x 2020 mm	1685 x 2105 mm	825 x 2030 mm
900 x 2020 mm	1885 x 2105 mm	925 x 2030 mm

Se pueden fabricar otras medidas bajo pedido. Consultar precios y plazos de entrega.

PUERTA CIEGA

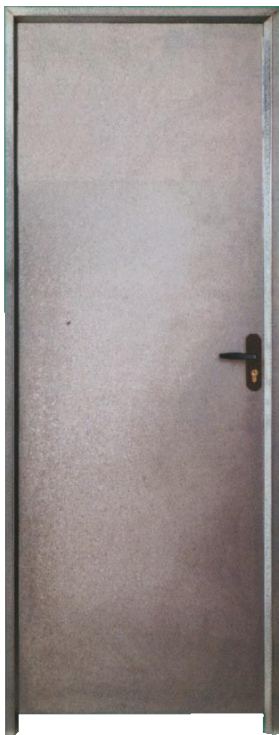

PUERTA VENTILADA

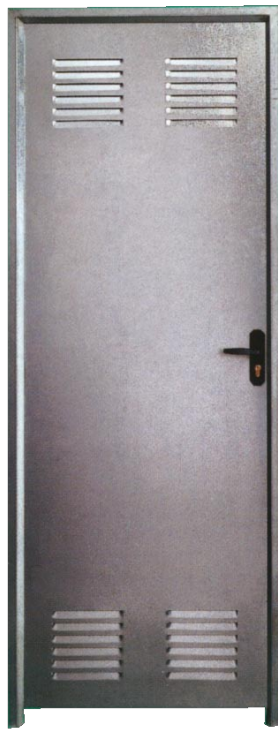

PUERTA DOBLES CIEGAS Y VENTILADAS



Medida Hueco de obra	Paso libre	CIEGA	VENTILADA
		EUROS unidad	EUROS unidad
700 x 2000	610	135,35	137,57
790 x 2000	700	136,01	138,20
890 x 2000	800	147,22	149,60
990 x 2000	900	163,42	166,19
700 x 1800	610	142,23	144,20
790 x 1800	700	142,81	145,23
890 x 1800	800	154,58	159,91
990 x 1800	900	169,05	172,02

Medida Hueco de obra	Paso libre	CIEGA	VENTILADA
		EUROS unidad	EUROS unidad
1500 x 2000	1415	360,95	402,60
1700 x 2000	1615	393,63	448,73
1890 x 2000	1805	427,72	468,85
1500 x 1800	1415	392,93	451,67
1700 x 1800	1615	418,82	483,33
1890 x 1800	1805	449,28	497,88



**PUERTA
LACADA
BLANCA**

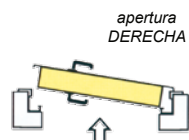
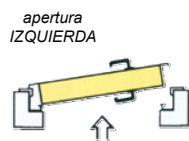

**PUERTA
IMITACIÓN
MADERA**

NO APTA PARA USO EN EXTERIORES.

Medida Hueco de obra	Paso libre	CIEGA	VENTILADA
		EUROS unidad	EUROS unidad
790 x 2000	700	179,14	185,11
890 x 2000	800	189,68	196,00
990 x 2000	900	209,61	220,64

Medida Hueco de obra	Paso libre	CIEGA
		EUROS unidad
790 x 2000	700	196,80
890 x 2000	800	207,51

PUERTAS CORTAFUEGOS - CLASSIC EI2-60 DE 1 Y 2 HOJAS

Fabricadas en Acero Galvanizado Skinpass y acabadas con lacado Gris RAL 7035

1 HOJA

Medida Hueco de Obra	Paso libre	EUROS unidad
805 x 2070	751 x 2043	346,52
905 x 2070	851 x 2043	349,64
1005 x 2070	951 x 2043	374,64

2 HOJAS

Medida Hueco de Obra	Paso libre	EUROS unidad
1505 x 2070	1451 x 2043	785,86
1625 x 2070	1571 x 2043	824,97
1725 x 2070	1671 x 2043	845,50



PUERTAS REGISTRO

Ascensor
700 x 700

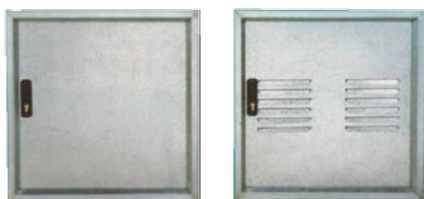

Medida hueco de obra	EUROS unidad
700 x 700 ciega	158,60
700 x 700 ventilada	164,02

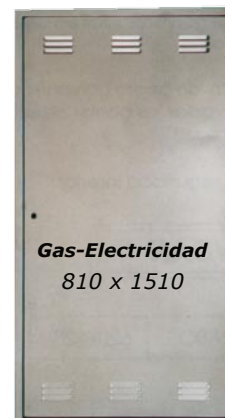
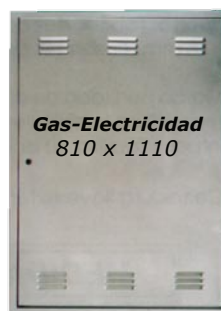

Medida hueco de obra	EUROS unidad
680 x 580	161,02
810 x 1110	217,51
810 x 1510	271,19

PUERTAS DE SEGURIDAD

Modelo	EUROS unidad
ALBUFERA galvanizada	284,75
ALBUFERA blanca	316,60
VEDAT blanca	407,54
VEDAT nogal	458,97

PUERTAS METÁLICAS DE SEGURIDAD con un aislamiento térmico y acústico superior a las de madera. Posee cerradura de seguridad con 3 puntos y junta de goma además de incluir dos bulones antipalanca.

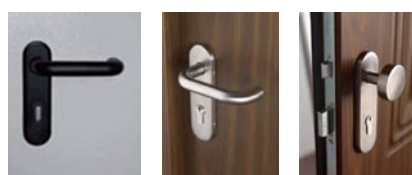

Accesorios Opcionales	EUROS unidad
MANILLA/MANILLA Inox	62,95
MANILLA/POMO Inox	80,12

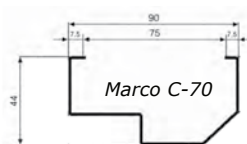

Moldura semiprovenzal solo en exterior, interior lisa.
Moldura semiprovenzal solo en exterior, interior lisa.
Con manivela anti-enganche de polipropileno negro a ambas caras.



PREMARCO MADERA

TUBO CORRUGADO

PRECERCO en KIT con garras



Se incluyen en el precerco, 2 varillas y la traba de madera.

Sistema fácil, simplemente se precisa un martillo, dos clavos y una sierra.



Para puertas de 203 cm de altura

Anchos:
64,6 - 66 - 87,5
74,6 - 76 - 77,5
84,6 - 86 - 87,5

Medida Larguero	EUROS unidad
KIT 70 x 35	35,49
KIT 90 x 35	40,32
KIT 110 x 35	46,08



Medida	EUROS unidad
TUBO 20 mm Rollo 10 m	10,44
TUBO 20 mm Rollo 25 m	17,73
TUBO 25 mm Rollo 10 m	12,44
TUBO 25 mm Rollo 25 m	23,04

CAJAS de EMPALME y MECANISMOS

CUADRADA 100x100 Ref: 3201

Tapa-Garra



Modelo	uds min	EUROS unidad
Caja 3201	6	1,52

RECTANGULAR 160x100 Ref: 3202

Tapa-Garra



Modelo	uds min	EUROS unidad
Caja 3202	4	2,44

MECANISMOS 66x66 Ref: 3102.1



Modelo	uds min	EUROS unidad
Caja 3102.1	20	0,33

REDONDA

Tapa-Garra



Modelo	uds min	EUROS unidad
Caja 3210 - 80 mm	6	1,50
Caja 3211 - 100 mm	6	1,95

PLADUR mecanismos d.67x39 Ref: 3255



Modelo	uds min	EUROS unidad
Caja 3255	10	1,50

PLADUR mecanismos Doble d.67x39 Ref: 3256



Modelo	uds min	EUROS unidad
Caja 3256	5	2,69



REGLE GALVANIZADO



Sección 40 x 40

Medida	EUROS unidad
2 m	13,12
2,5 m	11,35
3 m	13,64
3,5 m	16,93
4 m	40,61



REGLE TELESCÓPICO GALVANIZADO

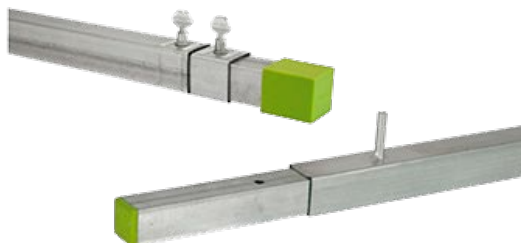

Medida	Longitud Desplegado	EUROS unidad
1,82 m	3,15 m	30,77



REGLES DE ESCAYOLISTA EN ALUMINIO

REGLE CANTO VIVO

Aluminio 40 x 40



Medida	EUROS unidad
2 m	26,72
2,5 m	34,39
3 m	40,18

REGLE MAESTRO

Aluminio 20 x 70



Medida	EUROS unidad
2 m - 20 x 70	38,12

REGLE MUELLE

Aluminio 40 x 40



Medida	Longitud Desplegado	EUROS unidad
2 m	3,4 m	56,60

REGLE PESTAÑA

Aluminio 40 x 40



Medida	Longitud Desplegado	EUROS unidad
1 m	1,9 m	44,15
1,5 m	2,9 m	45,22
2 m	3,9 m	56,03
2,5 m	4,9 m	66,69
3 m	5,9 m	117,74

PUNTAL ALUMINIO

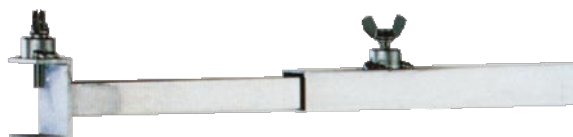

Medida	Longitud Desplegado	EUROS unidad
2 m	3,6 m	41,08

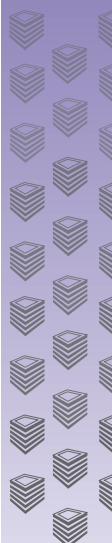

CRUCETAS PARA ALICATADOS



Medida	Unidades Bolsa	EUROS Bolsa
1 mm	300	5,07
2 mm	300	5,07
3 mm	300	6,52
5 mm	100	4,10
7 mm	100	5,12
10 mm	50	4,17
CUÑAS	300	5,06

KIT SISTEMA DE NIVELACIÓN



COMPUESTO POR:
100 CUÑAS NIVELACIÓN
100 CALZOS 1 mm
1 ALICATE PLÁSTICO

EUROS unidad
37,02

SISTEMAS DE NIVELACIÓN

Modelo	EUROS unidad
CALZO NIVELACIÓN 0,5 mm (250 uds)	17,93
CALZO NIVELACIÓN 1 mm (250 uds)	17,93
CALZO NIVELACIÓN 2 mm (250 uds)	17,93
CALZO NIVELACIÓN 3 mm (250 uds)	17,93
CUÑAS NIVELACIÓN (250 uds)	24,80
ALICATE NIVELACIÓN METÁLICO	15,00



CUÑA NIVELACIÓN

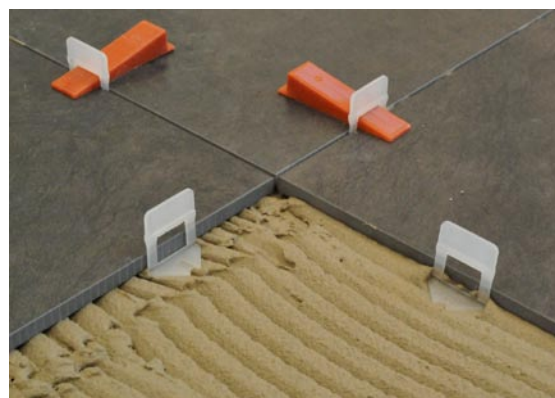

ALICATE NIVELACIÓN METÁLICO



CALZO 0,5 MM



CALZO 1 MM



CALZO 2 MM



CALZO 3 MM

ESTRIBERA NEGRA



Descripción	EUROS rollo
1 m x 10 m x 4 mm	236,07

LOSETA COMPOSITE

NUEVO



Disponible en color
marrón, gris y negro.

Medidas: 30x30 cm

Descripción	EUROS
Pack 9 unidades	72,82

LOSETA CAUCHO GRANULADO

NUEVO

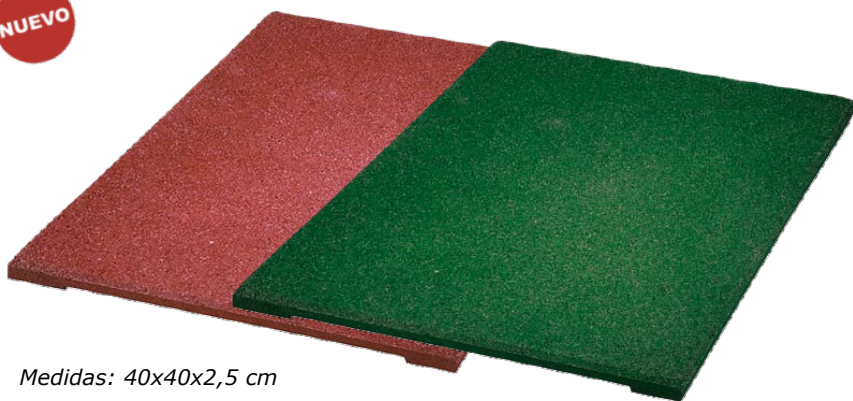

Medidas: 40x40x2,5 cm

Baldosa de caucho granulado ideal para parques infantiles, gimnasios, piscinas, comunidades... Buena resistencia a los rayos UV, heladas y humedad. Excelente aislante acústico y térmico. Además amortigua las vibraciones.

Descripción	EUROS unidad
VERDE	13,26
ROJA	13,26

LOSETA PLÁSTICO MODULAR

NUEVO

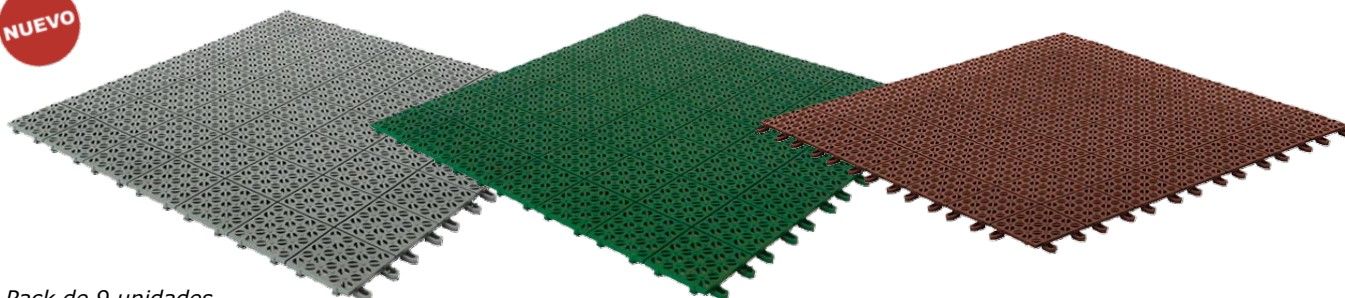

Pack de 9 unidades.
Medidas: 56x56x1 cm

Fabricada en resina de polietileno.

VENTAJAS:

Estas losetas son compatibles con todo tipo de suelos, drenantes, antideslizantes, flexibles, coratbles y apilables.

APLICACIONES:

Ideal para jardines, terrazas, pasarelas, gazebo, saunas, duchas, campings, áreas para animales domésticos, almacenes, sótanos, ferias y eventos, pavimentos antideslizantes, lavados de coches, invernaderos y viveros.

Descripción	EUROS
GRIS (pack 9 unidades)	64,47
MARRÓN (pack 9 unidades)	64,47
VERDE (pack 9 unidades)	64,47



PERFILES PARA AZULEJO - ALUMINIO

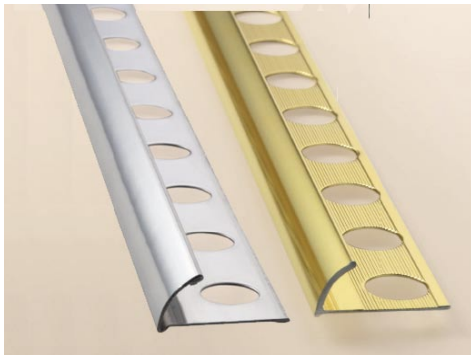

GUARDACANTOS aluminio



Altura	Color	Longitud barra	Barras Caja	EUROS barra
10 mm	Blanco	2,6 m	50	6,05
10 mm	Plata Mate	2,6 m	50	5,89
10 mm	Plata Brillo	2,6 m	50	6,42
10 mm	Oro Brillo	2,6 m	50	10,52

Altura	Color	Longitud barra	Barras Caja	EUROS barra
12,5 mm	Plata Brillo	2,6 m	50	9,32
12,5 mm	Plata Mate	2,6 m	50	9,32

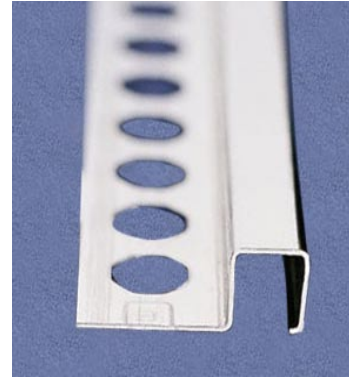

LISTELO aluminio

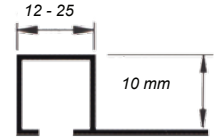

Medida Listelo	Color	Longitud barra	EUROS barra
10 x 12 mm	Blanco	2,6 m	6,05
10 x 12 mm	Plata Brillo y Mate	2,6 m	6,42
10 x 25 mm	Plata Brillo y Mate	2,6 m	7,82

ESCUADRA aluminio

Acabados: Blanco, Brillo y Mate.

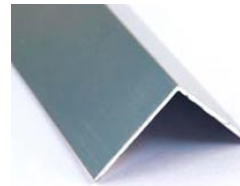

Medida escuadra	Longitud barra	EUROS barra
25 x 25 mm	2,6 m	15,78

PERFILES PARA AZULEJO - ACERO INOXIDABLE

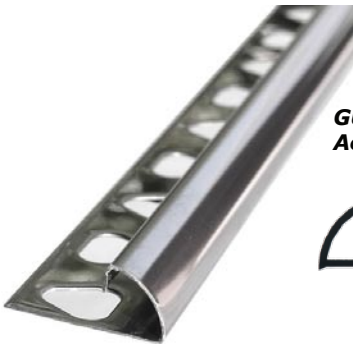

GUARDACANTOS Acero Inox



Longitud barra	Barras Caja	EUROS barra
2,6 m	50	10,30



LISTELO Acero Inox

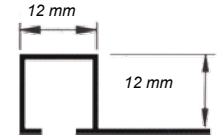

Medida Listelo	Longitud barra	EUROS barra
Brillo 12 x 12 mm	2,6 m	11,47
Mate 12 x 12 mm	2,6 m	11,47

PERFILES PARA AZULEJO - PVC

GUARDACANTOS para AZULEJOS



GUARDACANTOS P.V.C.



Colores	Longitud barra	Barras Caja	EUROS barra
Blanco	2,6 m	100	1,71
Resto colores	2,6 m	100	1,71

GUARDAVIVOS PARA YESO

GUARDAVIVOS para YESO P.V.C.

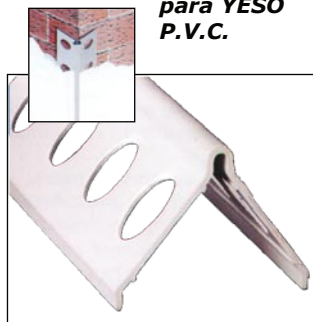

Longitud barra	Barras Caja	EUROS barra
2,5 m	100	1,05

GUARDAVIVOS para YESO METÁLICO

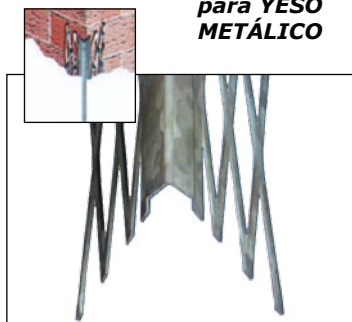

Longitud barra	Barras Caja	EUROS barra
2,5 m	100	2,33
2,6 m	100	2,42
2,7 m	100	2,48
2,8 m	100	2,57
3,0 m	100	2,76

REGLAS de MAESTRO METÁLICA

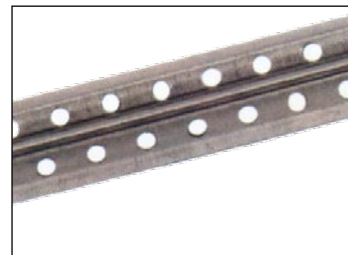

Longitud barra	Barras Caja	EUROS barra
2,5 m x 6 mm	50	2,73

GUARDAVIVOS PARA MORTERO MONOCAPA

MONOCAPA GALVA + P.V.C

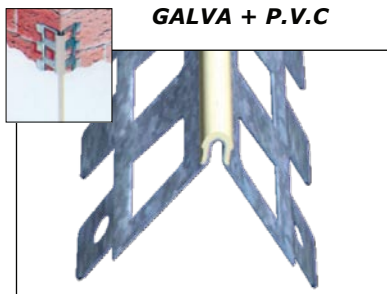

Longitud barra	Barras Caja	EUROS barra
2,5 m	50	9,23

MONOCAPA P.V.C

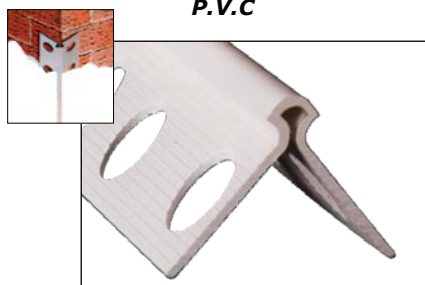

Longitud barra	Barras Caja	EUROS barra
2,5 m	100	1,85

MONOCAPA P.V.C INVISIBLE

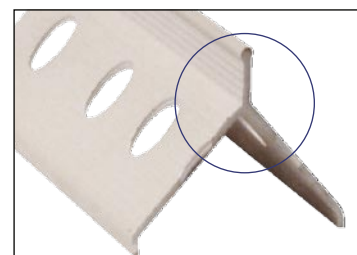

Longitud barra	Barras Caja	EUROS barra
2,5 m	100	1,87

BERENJENOS

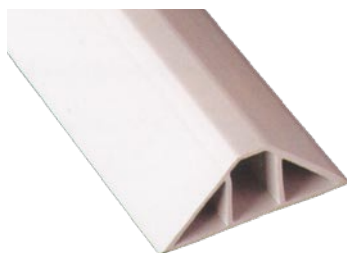
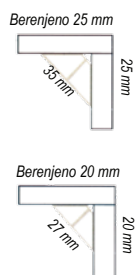

Medida	Longitud barra	Barras Caja	EUROS barra
Pequeño 20 mm	2,0 m	50	1,58
Mediano 25 mm	2,0 m	50	1,65

JUNQUILLO PARA FACHADAS

altura - 6 mm
ancho - 20 mm

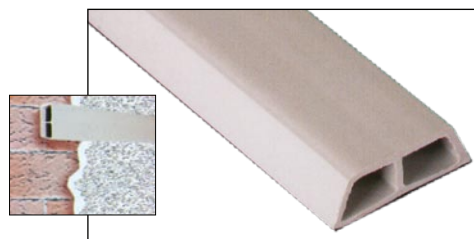

Longitud barra	Barras Caja	EUROS barra
2 m	130	0,83



MALLAS PARA REVOCOS

REVOCOS MORTERO 10 x 10 mm

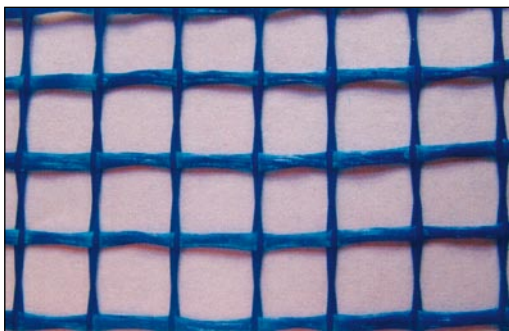

Descripción	metros rollo	EUROS metro
MORTERO 90 gr	1 x 50 m	0,82
YESO 90 gr	1 x 50 m	0,82

REVOCOS YESO 5 x 5 mm

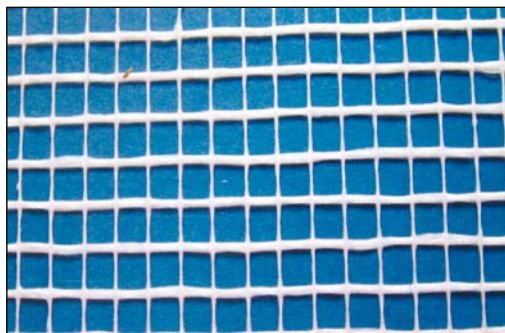

Mallas en Fibra de vidrio, recubiertas de resina y con tratamiento anti-alcalino, que le proporciona consistencia a los revocos de yeso y mortero, evitando desplomes y agrietamiento.

BASE PARA IMPERMEABILIZANTES

MALLA DE FIBRA VIDRIO 2,5 x 2,5 mm

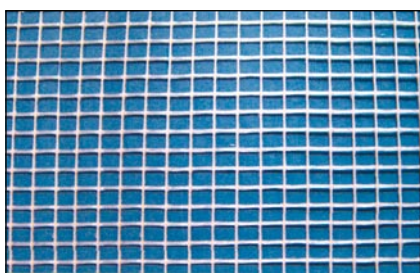

Descripción	EUROS metro
Rollo (1 x 50 m)	0,82

MALLA VELO DE POLIPROPILENO



Descripción	EUROS metro
Rollo (1 x 100 m)	0,79

VELO DE FIBRA VIDRIO



Descripción	EUROS metro
150 g/m ² Rollo 1,25 x 254 m	2,20

MALLA GEOTEXTIL POLIÉSTER



UTILIDADES:

- FILTRACIÓN: Evita la mezcla de diferentes suelos.
- DRENAJE: Separación entre gravas, tuberías.
- SEPARACIÓN: Entre materiales de naturaleza diferente.
- REFUERZO: Mejora la estabilidad del suelo.
- PROTECCIÓN: Láminas impermeabilizantes.

Descripción	m ² rollo	EUROS m ²
120 g/m ²	2 x 125 m = 250 m ²	0,82
150 g/m ²	2 x 125 m = 250 m ²	1,04

FIBRA REFUERZO P.P. HORMIGÓN



Descripción	EUROS metro
Bolsa 600 gr	6,33

MEMBRANA DRENANTE

MEMBRANA DRENANTE
en Polietileno HD

altura nódulos: 8 mm



Descripción	m ² rollo	EUROS m ²
Rollo 2 x 30 m	60	3,19

TACO CLAVO

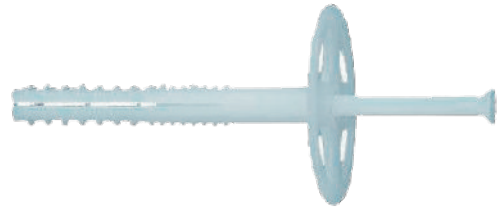

Descripción	unds. caja	EUROS
d 50 x 70	250	56,29
d 50 x 90	250	77,19
d 50 x 110	250	82,42
d 50 x 130	250	89,66
d 50 x 150	250	101,72
d 50 x 180	250	117,80

Taco clavo de expansión con cabeza de diámetro 50 mm, para insertar mediante un taladro del 10, fabricado en polietileno de alta densidad, utilizado para la fijación de placas aislantes y materiales blandos resistentes.

Taco clavo de expansión para taladro de métrica 10, diámetro 50 milímetros y disponible en diversas longitudes.

FILM POLIETILENO

UTILIDADES:

- BARRERA ANTIHUMEDAD: Barrera aislante e impermeabilizante.
- CUBRIMIENTO y PROTECCION de SUPERFICIES durante la obra.
- EMBALAJE: Proteger e impermeabilizar cualquier material que esté en la intemperie.

Descripción	m ² rollo	EUROS m ²
Galga 600 3 x 70 m	210 m ²	0,72
Galga 600 4 x 70 m	280 m ²	0,72
Galga 400 4 x 70 m	280 m ²	0,42

MALLA RECINTO OBRA

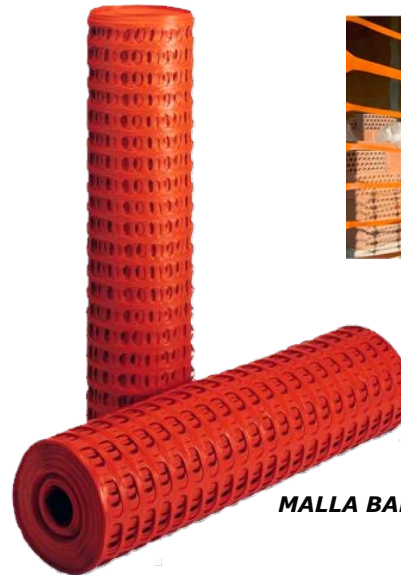

MALLA BALIZAMIENTO

Descripción	EUROS metro
Rollo 1 x 50 m	0,61

FILM ESTIRABLE EMBALAJE

Descripción	EUROS rollo
Rollo 50 cm ancho	9,60



MALLAS DE OCULTACIÓN

Medidas	EUROS rollo
1,0 x 5 m	7,24
1,0 x 50 m	62,86
1,5 x 10 m	21,61
1,5 x 25 m	57,30
2,0 x 5 m	14,44
2,0 x 25 m	67,30
3,0 x 4 m	17,27



Color: verde
Ocultación: 80-90 %

NUEVO



Descripción	EUROS rollo
Rollo 1 x 5 m	46,75
Rollo 2 x 5 m	93,50

CÉSPED ARTIFICIAL MOQUETA

Altura hebra 7 mm.
Hilo plano.
Resistente UV.
Protección contra el clima.
Alta recuperación de pisada.
No tóxico.



Descripción	EUROS rollo
Rollo 1 x 5 m	92,72
Rollo 2 x 5 m	185,44

CÉSPED ARTIFICIAL Altura hebra 20mm

Césped de alta gama.
Con monofilamento de polietileno a 2 tonos con relleno suavificado.
Césped tupido que no requiere arena para su mantenimiento.
Hilo en forma de C.
Resistente UV.
Protección contra el clima.
Alta recuperación de pisada.
No tóxico.



Descripción	EUROS rollo
Rollo 1 x 5 m	118,43
Rollo 2 x 5 m	236,86

CÉSPED ARTIFICIAL 30 mm

Altura hebra 30 mm.
Combinación de 3 colores.
Hilo en forma de C.
Resistente UV.
Protección contra el clima.
Alta recuperación de pisada.
No tóxico.



Descripción	EUROS rollo
Rollo 1 x 5 m	151,94
Rollo 2 x 5 m	303,87

CÉSPED ARTIFICIAL 40 mm

Altura hebra 40 mm.
Combinación de 4 colores.
Hilo en forma de C.
Resistente UV.
Protección contra el clima.
Alta recuperación de pisada.
No tóxico.

CINTA ADHESIVA DOBLE CARA UNIÓN CÉSPED



Descripción	EUROS rollo
Rollo 50 mm x 10 m	17,26
Rollo 150 x 10 m	56,58

ADHESIVO POLIURETANO CÉSPED



Descripción	EUROS rollo
300 ml	13,58
1,125 kg	20,61

MALLA ANTIHIERBAS

MALLA ANTIHIERBAS VERDE 105 GR



Malla polipropileno para cubierta de suelos de invernaderos, plantaciones, y jardines contra las malas hierbas.
Facil corte y montaje.
Proteccion UV

Descripción	EUROS rollo
Verde 105 gr 1,25 x 10 m	20,48
Marrón 100 gr 1,2 x 10 m	28,95
Negro 105 gr 3,3 x 100 m	372,90
Negro 105 gr 4,2 x 100 m	474,60

MALLA ANTIHIERBAS GOETEXTIL 80 GR NEGRO





CAÑIZO PLÁSTICO DOBLE CHOCOLATE

Descripción	EUROS rolo
Rollo 1,0 x 3 m	37,11
Rollo 1,5 x 3 m	55,66
Rollo 2,0 x 3 m	74,19



CAÑIZO PLÁSTICO DOBLE NATURAL

Descripción	EUROS rolo
Rollo 1,0 x 3 m	37,11
Rollo 1,5 x 3 m	55,66



CAÑIZO PLÁSTICO DOBLE VERDE

Descripción	EUROS rolo
Rollo 1,0 x 3 m	37,11
Rollo 1,5 x 3 m	55,66
Rollo 2,0 x 3 m	74,19

CAÑIZO BAMBÚ



Descripción	EUROS rolo
Rollo 1,0 x 5 m	25,90
Rollo 1,5 x 5 m	38,87
Rollo 2,0 x 5 m	51,80

Cañizo bambú natural pelado unido mediante alambre plastificado.

BREZO NATURAL



Descripción	EUROS rolo
Rollo 1,0 x 5 m	60,83
Rollo 1,5 x 5 m	93,29
Rollo 2,0 x 5 m	124,42

Producto natural que proporciona y preserva la intimidad necesaria en su jardín, terraza o balcón. Tejido de brezo natural unido mediante alambre. La mejor alternativa para dar una apariencia más natural y armoniosa al jardín. Ocultación del 75%. Fácilmente recortable. Peso: entre 1,1 y 1,5 kg/m²

MIMBRE NATURAL



Descripción	EUROS rolo
Rollo 1,0 x 5 m	61,63
Rollo 1,5 x 5 m	92,49

Cercado de mimbre tejido rama a rama con alambre galvanizado de 0,75 mm de diámetro. Color natural y ocultación del 80%. Densidad aproximada: 1,6 kg/m².

MIMBRE ARTIFICIAL



Descripción	EUROS rolo
Rollo 1,0 x 3 m	73,92
Rollo 1,5 x 3 m	111,18
Rollo 2,0 x 3 m	146,05

Mimbre LOP ecológico de origen semisintético y ecológico con un alto grado de ocultación. Tacto natural y flexible. Protección Anti-UV, resistente a la humedad.



ENREJADOS TRIPLE TORSIÓN

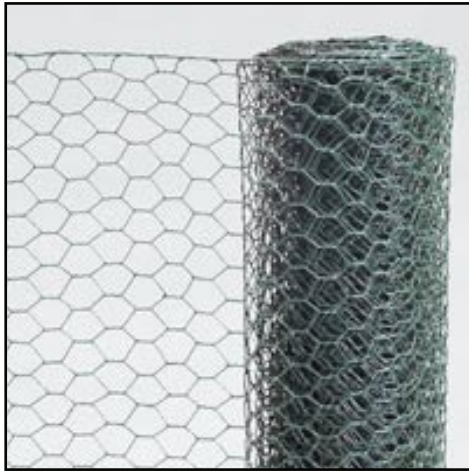

Descripción	metros rollo	EUROS metro
ENREJADO 19 x 19 mm	1 x 50 m	2,45
ENREJADO 31 x 31 mm	1 x 50 m	1,63

ENREJADO ELECTROSOLDADO

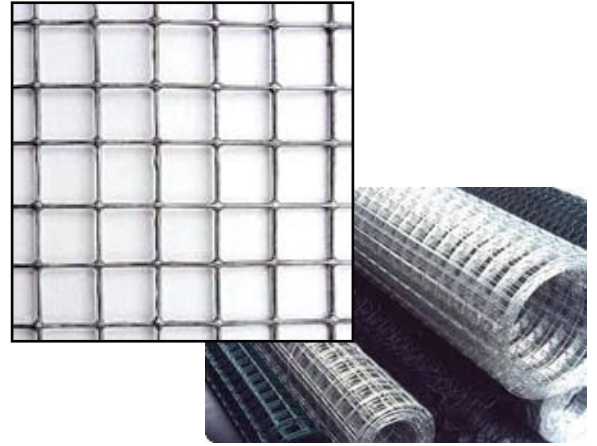

Descripción	metros rollo	EUROS metro
ENREJADO 13 x 13 mm	1 x 25 m	5,62
ENREJADO 19 x 19 mm	1 x 25 m	4,72

ALAMBRE GALVANIZADO



Descripción	EUROS rollo
Rollo 500 g nº 6	6,32
Rollo 500 g nº 8	6,11
Rollo 500 g nº 10	5,23
Rollo 5 kg nº 12	44,90

ALAMBRE RECOCIDO



Descripción	EUROS rollo
Rollo 5 Kg nº 8	30,00

FLEJE PERFORADO



Descripción	EUROS rollo
Rollo 50 m	46,56

PUNTAS ACERO Y TACHAS

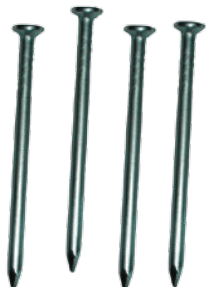

PUNTAS

Medida	Uds Caja	EUROS Caja
2,4 x 20	1000	13,94
2,4 x 30	1000	13,01
2,7 x 40	500	10,42
2,7 x 50	500	13,10
3,4 x 50	200	10,51
3,4 x 60	200	11,86
3,4 x 70	200	12,84
3,4 x 80	200	15,26
3,5 x 50	100	4,51
3,5 x 60	100	5,87
3,5 x 70	100	5,89

TACHAS



Longitud	Kg Caja	EUROS Caja
60	3	14,50
70	3	14,50
80	3	14,50
100	3	14,50

VALLAS TRASLADABLES



Descripción	EUROS Caja
Valla 3,5 x 2 m	54,04
Base hormigón	9,81

SOLO PARA RECOGIDA EN NUESTROS ALMACENES

ARANDELAS ESTANQUEIDAD

ARANDELA CUADRADA



ARANDELA REDONDA



Descripción	Medida	Uds. Caja	EUROS 125 uds.
CUADRADA	40 x 40	2500	16,11
REDONDA	diam 30	2500	14,45

APOYAONDAS

ONDA GRANDE



ONDA MEDIA



Descripción	Uds. Caja	EUROS 100 uds.
Onda MEDIA	2500	23,40
Onda GRANDE	2500	48,79

TORNILLO PUNTA BROCA MONTADO CON ARANDELA

Medida	Uds. Caja	EUROS 100 uds.
4,8 x 19	1000	8,37
5,5 x 22	1000	9,89
6,3 x 25	1000	13,53



TORNILLO SALOMÓNICO



Medida	Uds. Caja	EUROS 100 uds.
23/130 mm	500	37,78

ALAMBRE ANTIPALOMAS

PUAS INOXIDABLES
Medidas: 50 x 12 x 17

EUROS
unidad
7,87



GANCHOS SUJECIÓN DE CUBIERTAS

Medida	Uds. Caja	EUROS 100 uds.
125 x 20	500	51,47
100 x 44 x 20	500	50,89
110 x 44 x 20	500	53,33
120 x 44 x 20	500	53,33
130 x 44 x 20	500	54,67
140 x 44 x 20	500	57,16
150 x 44 x 20	500	58,76
150 x 52 x 20	500	60,00
170 x 44 x 20	250	61,78
170 x 52 x 20	250	62,89
190 x 52 x 20	250	66,27
190 x 105 x 20	250	76,00
190 x 120 x 20	250	76,00
210 x 60 x 20	250	71,02
210 x 105 x 20	250	86,67
210 x 115 x 20	250	86,67
230 x 68 x 20	250	76,00
230 x 105 x 20	250	82,67
250 x 105 x 20	250	86,44
250 x 115 x 20	250	94,67
280 x 105 x 20	250	92,67
280 x 110 x 20	250	94,53
280 x 115 x 20	250	95,82
300 x 105 x 20	250	96,80
300 x 110 x 20	250	98,93
300 x 115 x 20	250	101,16
TUERCA	250	13,33

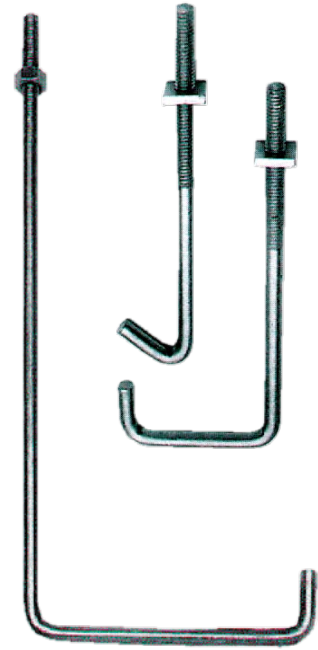

TUERCA M-7

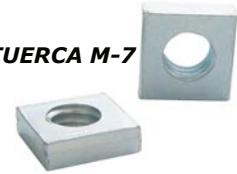

SOPORTES METÁLICOS PARA CANAL

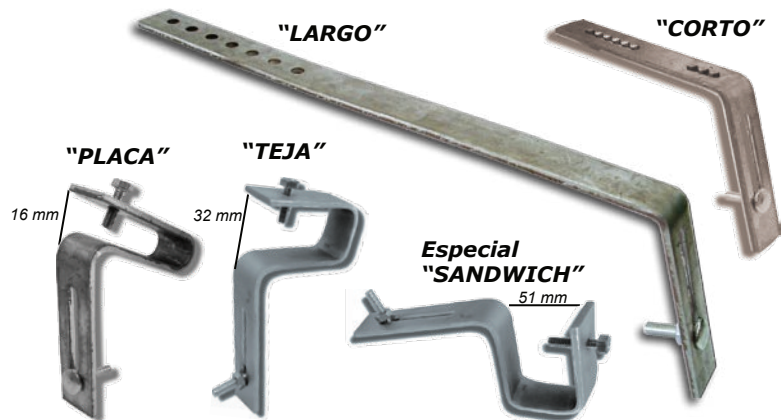

Descripción	Medidas	Uds. Caja	EUROS unidad
LARGO	400 x 25 x 4	100	2,29
CORTO	230 x 25 x 4	100	2,03
TEJA	25 x 4	100	1,94
PLACA	25 x 4	100	1,74
SANDWICH	25 x 4	100	2,52
TORNILLO DIN-603	M6 x 30	100	0,16

GANCHOS Y CARTELAS PARA CANAL

GANCHO para CANAL



CARTELA para CANAL



MODULO EPE



Descripción	Uds. Caja	EUROS unidad
EPE 25	50	2,15
EPE 33	50	2,33

Descripción	Uds. Caja	EUROS unidad
EPE 25	50	1,96
EPE 33	50	2,24

Descripción	Uds. Caja	EUROS unidad
EPE 25	100	1,91
EPE 33	100	2,38



TUBERIA ALUMINIO LACADO y accesorios

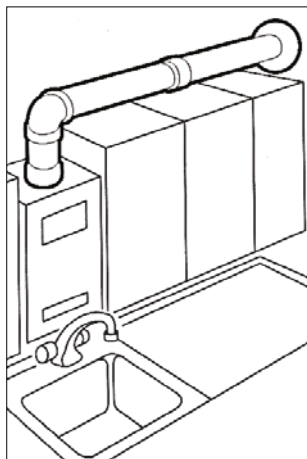

Medida	100	110	125
TUBO LISO 500 mm	14,81	15,45	18,29
TUBO LISO 1.000 mm	24,65	24,65	28,77
TUBO LISO 1.500 mm	39,56	43,45	47,88
CODO 45°	19,30	20,79	23,41
CODO 90°	19,30	20,79	23,41
ABRAZADERA Fijación Pared REGULABLE	11,77	13,29	14,46
DEFLECTOR 3 aros	22,41	24,36	25,94
MANGUITO UNIÓN Tubo-Tubo	10,25	11,45	12,48
EMBELLECEDOR	13,47	13,95	14,75



TUBO FLEXIBLE ALUMINIO

Tubería fabricada en lámina de aluminio coarugado
Muy flexible y ligera para una fácil manejo
Extensible (relación 20 cm = 1 m).



Diámetro	metros Caja	EUROS metro
90	125	4,22
100	100	3,07
110	80	3,25
120	80	3,47
125	70	3,88
150	45	4,59
160	45	7,34
200	20	9,77
250	20	11,74
300	10	15,28

Diámetro	metros Tira	EUROS metro
100 retractilado	3	3,85
110 retractilado	3	4,29
120 retractilado	3	4,72

DEFLECTORES ESMALTADOS

2 DISCOS



3 DISCOS



Diámetro	Uds. Caja	EUROS unidad
100	64	4,69
110	64	4,69
120	64	4,69

Diámetro	Uds. Caja	EUROS unidad
100	48	5,33
110	48	5,33
120	48	5,33
125	48	5,45
150	18	12,35

CINTA ADHESIVA ALUMINIO



Descripción	EUROS unidad
CINTA 50 mm x 50 m	13,66

REJILLAS METÁLICAS CON MOSQUITERA



Descripción	Uds. Caja	EUROS unidad
15 x 15 ALUMINIO	100	3,22
20 x 20 ALUMINIO	100	4,15
15 x 15 BLANCA	100	3,37
20 x 20 ALUMINIO	100	4,39





REJILLAS ESMALTADAS

Descripción	Uds. Caja	EUROS unidad
15 x 15	250	1,50
17 x 17	100	2,09
20 x 20	100	2,12
15 x 30	100	2,98
16 x 16 empotrar	100	2,98

REJILLAS ALUMINIO

Descripción	Uds. Caja	EUROS unidad
15 x 15	250	1,55
17 x 17	100	1,84
20 x 20	100	2,12
15 x 30	100	2,20
16 x 16 empotrar	100	2,49
12 x 24 empotrar	100	3,02

REJILLAS METÁLICA MADERA

Descripción	Uds. Caja	EUROS unidad
17 x 17	100	2,45
20 x 20	100	2,69

REJILLAS de PLÁSTICO

Descripción	Uds. Caja	EUROS unidad
VERTICAL con marco	250	2,94
VERTICAL CIERRE con marco	100	3,84
MOSQUITERA	100	1,42
15 x 15	100	2,46
15 x 15 cierre	100	3,14
20 x 20	100	4,58
20 x 20 cierre	100	4,50
REDONDA 15 con marco	100	2,97
REDONDA Universal 90-125	100	3,66
REDONDA Universal 125-170	100	4,33
ABS LÁMINAS 15 x 15	10	7,70
ABS LÁMINAS 19 x 19	10	9,70
ABS con filtro 15 x 15	6	16,13
ABS con filtro 15 x 20	6	19,23
ABS con filtro 20 x 20	6	20,70
ABS con filtro 20 x 25	6	24,37
ABS REDONDA 160	50	2,20

Rejilla con cierre



Rejilla pestaña



NUEVO ABS con filtro Empotrable

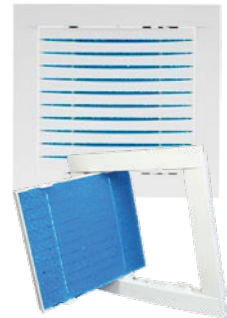

VERTICAL con marco



VERTICAL CIERRE con marco



MOSQUITERA

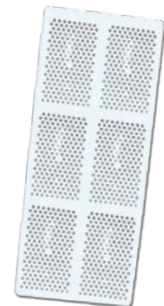

Medidas: Interior: 9,8 x 22,5 cm ; Exterior: 12 x 24,5 cm

ABS LÁMINAS

con láminas móviles. Atornillable.

NUEVO



REDONDA universal



con patillas resortes

REDONDA con marco

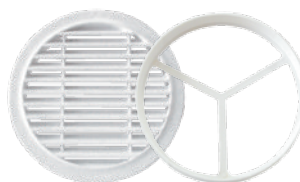

Medidas:
Diam. Int: 16 cm
Diam. Ext: 18,5 cm

ABS REDONDA



TUBERÍA CHAPA GALVANIZADA Y ACCESORIOS

Descripción	100	110	120	125	150	175	200	250	300
TUBO 1 m espesor 0,8 mm	17,34	18,36	19,31	19,87	22,16	25,08	27,18	34,36	42,23
TUBO 1 m espesor 1 mm	-	-	-	-	36,63	42,91	54,21	67,52	91,05
CODO 45°	12,98	13,41	13,89	14,99	27,89	42,01	43,14	55,53	68,95
CODO 90°	12,98	13,41	13,89	14,99	29,42	49,41	54,25	92,03	104,89
TE 90°	41,92	41,92	41,92	42,35	49,24	60,91	86,03	113,69	133,25
SOPORTE ATORNILLAR	9,72	9,83	10,58	10,58	10,94	11,54	12,05	13,98	16,89
EMBELLECEDOR	39,56	39,56	39,56	42,98	42,98	50,02	59,48	79,62	98,12



DEFLECTOR ASPIRANTE "TURNER"

Diámetro	GALVANIZADO	INOXIDABLE
100	36,31	107,20
110	36,31	107,20
120	36,31	107,20
125	36,31	107,20
150	37,39	111,38
175	42,92	117,10
200	42,98	142,93
250	45,15	149,97
300	49,56	191,79
350	71,52	-
400	85,34	-
27 x 27	85,86	-
32 x 32	90,47	-
37 x 37	94,20	189,29
42 x 42	100,47	232,59
47 x 47	116,17	-
52 x 52	131,86	279,62

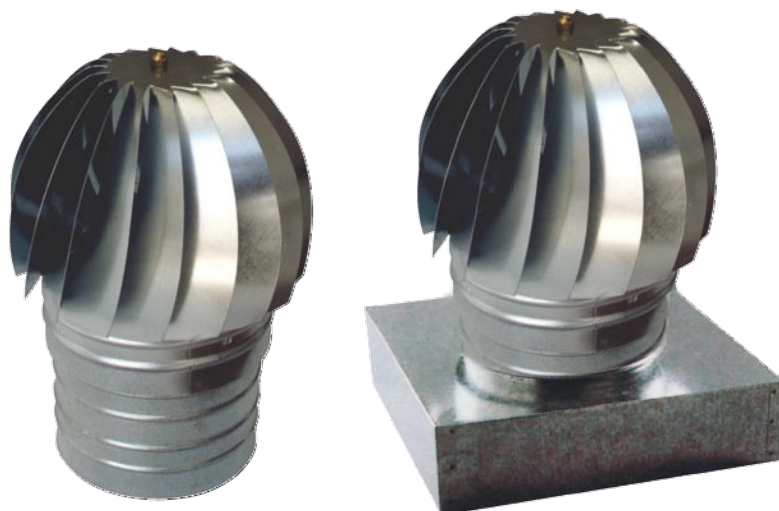

DEFLECTORES AJUSTABLES GALVANIZADOS

ANTIRREGOLFO

CHINO

TIPO "B"



GIRATORIO

Diámetro	GIRATORIO	ANTIRREGOLFO	CHINO	TIPO "B"
100	51,60	-	15,15	18,90
110	52,77	35,57	16,30	20,33
120	53,94	34,98	16,38	20,45
125	55,13	35,38	17,09	21,01
150	58,63	36,75	19,12	24,41
175	63,70	41,04	23,61	27,62
200	75,10	46,26	28,27	30,91
250	84,46	58,64	30,50	38,95
300	89,15	67,88	35,04	42,93

TUBERÍA ACERO INOXIDABLE "MACHIEMBRADO" Y ACCESORIOS

Descripción	125	150	200	250	300
TUBO 1 m	45,35	53,38	68,47	86,30	108,37
CODO 45°	34,40	41,00	62,85	83,15	99,18
CODO 90°	44,90	56,02	76,00	102,45	133,05
TE 90°	68,17	81,10	126,43	150,67	179,72
CAPERUZA	33,54	44,46	63,43	83,36	99,44
SOPORTE ATORNILLAR	22,17	25,74	29,60	39,76	51,33



TUBERIA VITRIFICADA NEGRO Y ACCESORIOS

Descripción	100	110	120	125	150	200	250
TUBO 1 m	24,94	26,33	27,58	30,42	36,08	54,88	83,92
CODO 45°	17,00	18,73	20,19	21,62	25,19	46,29	73,88
CODO 90°	17,71	18,73	20,19	21,62	25,19	55,64	117,00
EMBELLECEDOR	23,85	24,00	24,40	24,40	28,60	31,80	34,30
CAPERUZA	33,93	36,26	37,37	38,70	39,86	59,34	72,78
CAPERUZA "antirregolante"	51,33	52,66	54,50	57,42	67,44	83,88	110,84



TUBERÍA ACERO INOXIDABLE AISI - 316 "MODULAR" Y ACCESORIOS

NUEVO

Descripción	125	150	175	200	250	300
TUBO 1 m	57,07	69,09	82,73	95,78	132,98	162,49
CODO 45°	34,33	42,85	53,95	63,91	98,69	126,40
CODO 90°	45,01	55,70	72,86	86,27	131,44	170,55
TE 90°	58,01	63,91	104,03	112,12	164,18	180,64
CAPERUZA	58,43	65,94	87,00	98,84	134,03	161,60
SOPORTE ATORNILLAR	26,02	30,22	33,58	34,75	46,66	60,44



TUBERIA PELLET VITRIFICADA



Descripción	80
TUBERIA 1000 MM	28,55
TUBERÍA 500 MM	22,71
TUBERÍA 250 MM	19,39
CODO 45°	25,74
CODO 90°	32,00
MANGUITO H-H	24,90
TE 90° MHH	43,06
JUNTA DE SILICONA	2,03
ABRAZADERA PARED	14,68
TRAMO FINAL EVACUACIÓN	31,48
TERMINAL ANTILLUVIA	66,13
TAPA	22,00
SOMBRERETE	33,87
SOMBRERETE ANTIRREGOLFANTE	41,77
ROSETÓN	17,29
ROSETÓN SILICONA	11,72

TUBERIA PELLET INOX SIMPLE

NUEVO

Descripción	80
TUBERÍA 1000 MM	42,50
TUBERÍA 500 MM	24,57
TUBERÍA EXTENSIBLE (250-400 MM)	48,30
CODO 45°	26,97
CODO 90°	33,47
TE 90°	48,57
ROSETÓN	19,35
TAPA	19,06
SOMBRERETE	49,70
SOMBRERETE ANTIRREGOLFO	73,99
SOPORTE ATORNILLAR	21,47



TUBERIA PELLET INOX 316 - 304

NUEVO



Descripción	80
TUBERÍA 1000 MM	128,60
TUBERÍA 500 MM	99,12
TUBERÍA EXTENSIBLE (350-500 MM)	104,34
CODO 45°	91,64
CODO 90°	155,87
TE 90°	186,23
ROSETÓN	21,04
TAPA	35,45
SOMBRERETE	73,84
SOMBRERETE ANTIRREGOLFO	103,64
SOPORTE ATORNILLAR	23,58



FUNDICIÓN ALUMINIO

SUMIDEROS de ALUMINIO



Medidas	ø salida	EUROS unidad
10 x 10	30	11,34
15 x 15	50	11,75
20 x 20	70	17,61
25 x 25	85	24,56
30 x 30	100	34,13
40 x 40	120	67,09

TAPA para REGISTRO de ALUMINIO



Medidas	EUROS unidad
20 x 20	18,11
30 x 30	45,06
40 x 40	73,82
LLAVE ALLEN	1,07



TAPA para CONTADOR de ALUMINIO



Medidas	EUROS unidad
22 x 35	28,15
30 x 40	33,25
26 x 50	68,65
29 x 39 oro viejo	59,40
LLAVE CUADRADILLO	2,51



LLAVE CUADRADILLO

TAPA para CONTADOR de ALUMINIO "ORO VIEJO"



SUMIDEROS PLÁSTICO

Medida	ø salida	EUROS unidad
10 x 10	40	1,68
15 x 15	50	3,56
20 x 20	90	7,71
25 x 25	110	10,08
30 x 30	110	14,23
10,5 x 10,5	salida lateral	4,71
15 x 15	salida lateral	6,30



SUMIDEROS PVC INOX

11,5 x 11,5



EUROS
unidad
15,08

10 x 10



EUROS
unidad
16,52

TAPA CONTADOR POLIESTIRENO



EUROS
unidad
53,13

Medida: 49 x 33 cm
Con llave de cuadradillo incluida

CAZOLETAS SIFÓNICAS



CAZOLETA SIFÓNICA
SALIDA LATERAL CON
SUMIDERO

Descripción	EUROS unidad
20 x 20	50,96
25 x 25	60,21



CAZOLETA SIFÓNICA CON
SUMIDERO

Descripción	EUROS unidad
20 x 20	31,90
25 x 25	39,41



TAPAS Y ARQUETAS PLÁSTICO (Polipropileno)

Descripción	GRIS unidad
TAPA 20 x 20	4,30
TAPA 30 x 30	11,13
TAPA 40 x 40	24,73
TAPA 55 x 55	56,43

Descripción	GRIS unidad
MARCO 20 x 20	4,12
MARCO 30 x 30	7,17
MARCO 40 x 40	9,07
MARCO 55 x 55	16,19

Descripción	GRIS unidad
TAPA REJILLA 20 x 20	5,68
TAPA REJILLA 30 x 30	12,91
TAPA REJILLA 40 x 40	20,78
TAPA REJILLA 55 x 55	50,22

Descripción	GRIS unidad
ARQUETA 20 x 20	9,13
ARQUETA 30 x 30	18,27
ARQUETA 40 x 40	31,34
ARQUETA 55 x 55	65,21

Descripción	GRIS unidad
TABIQUE SIFÓN 20 x 20	12,53
TABIQUE SIFÓN 30 x 30	15,39
TABIQUE SIFÓN 40 x 40	22,30
TABIQUE SIFÓN 55 x 55	44,07

Descripción	EUROS unidad
TAPA SIFONICA 30 x 30 con marco	33,24
TAPA SIFONICA 40 x 40 con marco	62,01

Descripción	EUROS unidad
TAPA RELLENABLE 30 x 30 con marco	24,94
TAPA RELLENABLE 40 x 40 con marco	36,19

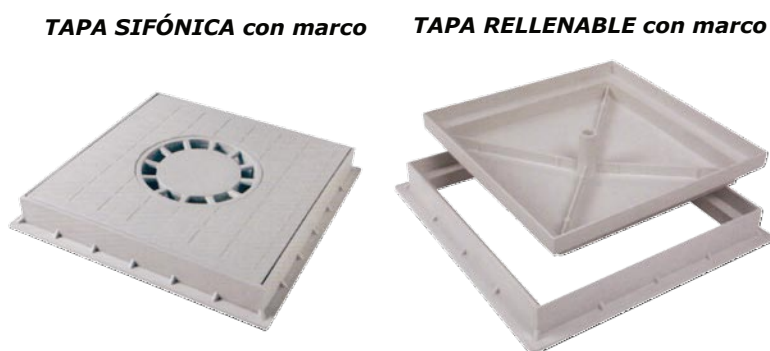
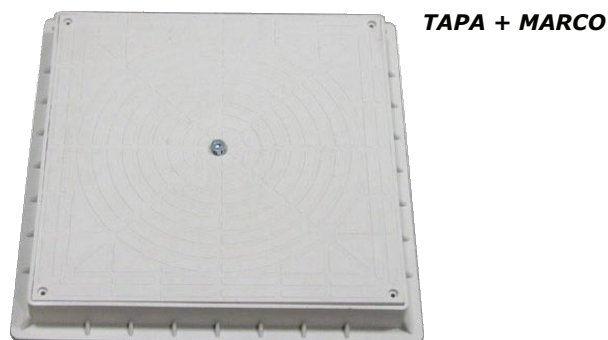

TAPAS RELLENABLES METÁLICAS



Descripción	EUROS unidad
TAPA RELLENABLE METÁLICA 330 x 330	26,88
TAPA RELLENABLE METÁLICA 430 x 430	37,24
TAPA RELLENABLE METÁLICA 530 x 530	49,32
TAPA RELLENABLE METÁLICA 630 x 630	62,18

TAPA CONTADOR ACERO RELLENABLE



Descripción	EUROS unidad
TAPA RELLENABLE 40X30 (apaisado)	74,40



Descripción	EUROS unidad
VERTICAL \varnothing 90	6,39
VERTICAL \varnothing 110	6,67
SIFONADA EPDM \varnothing 110	35,39
HORIZONTAL 10 x 10 \varnothing 100	20,33
EMPALME \varnothing 100	13,82
PARAHOJAS universal	1,05
PARAHOJAS universal metálico	21,75
GÁRGOLA BLANCA	4,07
GÁRGOLA GRIS	4,07

SUMIDEROS DUCHA



SUMIDERO DUCHA "NOR" 10 x 10
Tela de 1 x 2 metros

EUROS unidad
83,47



SUMIDERO DUCHA RELLENABLE 13 x 13
Tela de 1 x 1 metros

EUROS unidad
94,46



SUMIDERO DUCHA "TOP" 10 x 10
Tela de 1 x 2 metros

EUROS unidad
95,39



SUMIDERO DUCHA ATORNILLABLE 15 x 15
Tela de 1 x 1 metros

EUROS unidad
94,46

Pide tu acceso privado a nuestra tienda online y accederás a más productos de temporada.

- Además disfrutarás de muchas ventajas:
- Acceso 24 horas. Haz tu pedido cuando quieras.
 - Precios siempre actualizados.
 - Acceso a ofertas especiales.
 - Historial de pedidos y devoluciones.
 - Descarga fotos, descripciones ampliadas, fichas técnicas de productos...



TAPA REDONDA FUNDICIÓN



C-250

**TAPA REDONDA ø 60
25 t**



EUROS
unidad
139,93



D-400

**TAPA REDONDA ø 60
40 t ARTICULADA**



EUROS
unidad
222,48

TAPA CUADRADA FUNDICIÓN

TAPA CUADRADA



B-125



Medidas	EUROS unidad
20 x 20 (Gris)	25,49
30 x 30	32,65
40 x 40	56,29
50 x 50	93,93
60 x 60	137,82
70 x 70	253,93

CANAL + REJA FUNDICIÓN



Long. canal: 750 mm



D-400

Ancho reja	EUROS unidad
150	131,91
200	186,21
300	318,13

IMBORNALES FUNDICIÓN

**IMBORNAL
"Valencia Antiga"**



C-250

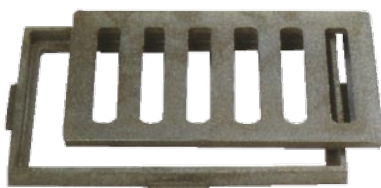

Long. reja: 340 x 180

EUROS
unidad
72,69

**POCETA SIFÓNICA
P.P.**



470 x 240
h = 500 mm

Poceta para
imbornal PORTOFINO.
Sifon especial modelo codo
extraíble. Evita la salida de
olores y ratones.

EUROS
unidad
51,13

**IMBORNAL
"Portofino"**



C-250



Long. reja: 460 x 260
Abatible antirrobo

EUROS
unidad
75,28

CANALETA BAJA COTA

Descripción	NEGRO unidad
CANALETA BAJA COTA H=57	11,66
CANALETA BAJA COTA H=72	13,11
REJILLA GALVANIZADA BAJA COTA	16,13
REJILLA P.P. BAJA COTA	9,73
REJILLA INOX BAJA COTA	82,17
BARRA FIJACIÓN BAJA COTA	3,96
TAPÓN BAJA COTA H=57	5,62
TAPÓN BAJA COTA H=72	5,62

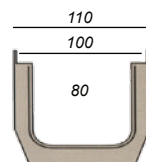

57 / 72



A-15

Zona de peatones y
ciclistas. Zonas verdes.



CANALETAS POLIPROPILENO

Descripción	GRIS unidad	NEGRO unidad
CANALETA 13 x 1000	24,62	19,89
REJILLA PLÁSTICO 13 x 1000	16,41	18,92
REJILLA GALVANIZADA 13 x 1000	20,84	20,84
REJILLA INOX 13 x 1000	100,76	100,76
TAPÓN 13	3,66	3,66
BARRA FIJACIÓN (Kit 2 pzas)	3,96	3,96

Canaletas diseñadas tanto para zonas de paseo, parques o jardines, como en duchas comunes, piscinas y estacionamientos, entre otros.



Zona de peatones y ciclistas. Zonas verdes.

A-15

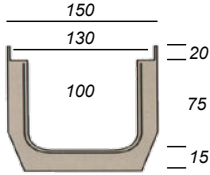

CANAL DRENAJE Y REJAS METÁLICAS

Descripción	EUROS metro
CANAL ancho 150 h=150	22,16

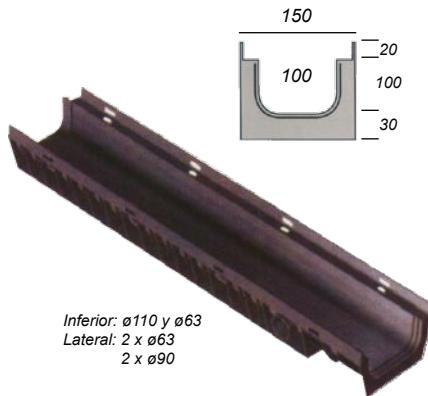

Inferior: $\phi 110$ y $\phi 63$
Lateral: 2 x $\phi 63$
2 x $\phi 90$

Descripción	EUROS metro
CANAL ancho 200 h=200	29,29

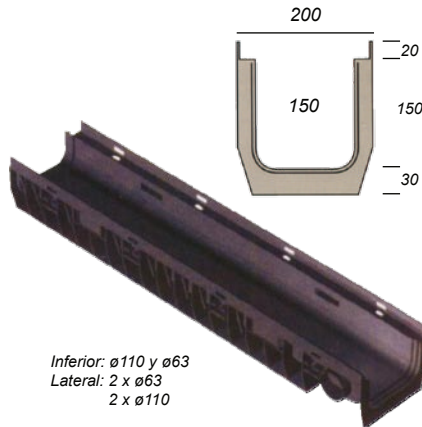

Inferior: $\phi 110$ y $\phi 63$
Lateral: 2 x $\phi 63$
2 x $\phi 110$

Descripción	EUROS metro
CANAL ancho 250 h=200	40,45

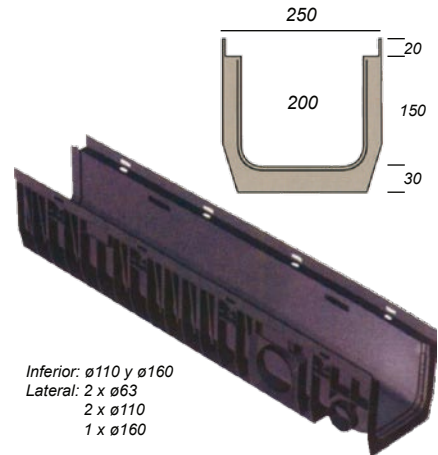

Inferior: $\phi 110$ y $\phi 160$
Lateral: 2 x $\phi 63$
2 x $\phi 110$
1 x $\phi 160$

Descripción	EUROS metro reja
REJA ESTAMPACIÓN	17,59
REJA MALLA GALVANIZADA	52,77
REJA FUNDICIÓN C-250	74,32

Descripción	EUROS metro reja
REJA ESTAMPACIÓN	35,98
REJA MALLA GALVANIZADA	72,74
REJA FUNDICIÓN C-250	137,16

Descripción	EUROS metro reja
REJA MALLA GALVANIZADA	96,06
REJA FUNDICIÓN C-250	191,24

Descripción	EUROS unidad
KIT FIJACIÓN A-15 (2 pzas)	3,77
KIT FIJACIÓN B-125 (2 pzas)	13,33
KIT FIJACIÓN C-250	10,49
TAPA lateral	8,46

Descripción	EUROS unidad
KIT FIJACIÓN A-15 (2 pzas)	14,84
KIT FIJACIÓN B-125 (2 pzas)	16,34
KIT FIJACIÓN C-250	10,49
TAPA lateral	12,33

Descripción	EUROS unidad
KIT FIJACIÓN B-125 (2 pzas)	14,21
KIT FIJACIÓN C-250	10,49
TAPA lateral	13,26

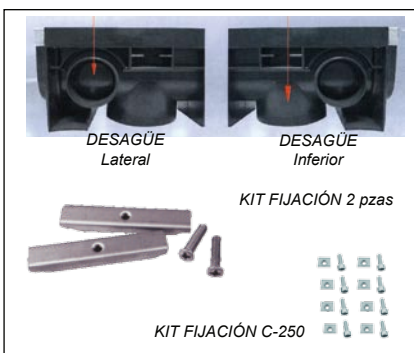

Zona de peatones y ciclistas. Zonas verdes.



A-15



Zonas peatonales y aparcamientos.



B-125



Arcenes y accesos de aparcamientos. Reja de 0,5 metros de longitud.



C-250



Descripción		EUROS unidad
Espuma MANUAL	750 ml	8,90
Espuma PISTOLA	750 ml	10,45
Espuma MANUAL "TEJAS"	750 ml	11,94
Espuma PISTOLA "TEJAS"	750 ml	12,10
Spray LIMPIADOR	500 ml	14,40
PISTOLA PARA ESPUMA	-	28,50



SILICONA ÁCIDA

MASILLA POLIURETANO

ADHESIVO MS TURBO



Sellador-Adhesivo de poliuretano de módulo medio-alto para el pegado y sellado elástico. Fuerte y elástico 2 en 1. Interior y exterior. Pintable. Excelente adhesión en cemento, ladrillo, cerámica, metales, madera, poliuretano, epoxi y algunos poliésteres. Pegado de elementos de construcción (tejas, mamparas, rodapiés). Juntas de dilatación y estáticas. Sellado marco-obra y carpintería entre sí. Juntas en suelos transitables. Sellado y pegado elástico en industria

Colores: blanco y transparente.

EUROS
unidad
5,83



Sellador de silicona ácida de uso general. Resistente a la intemperie. Buena adherencia sobre vidrio, aluminio, cerámica, azulejos, superficies vitrificadas y otros materiales no porosos. Sellado de acristalamiento, sellado vidrio-carpintería de aluminio. Sellado en Baños y Cocinas.

Colores: blanco, gris, marrón y negro

EUROS
unidad
7,53



Descripción
Adhesivo de montaje elástico de agarre inicial inmediato y elevada resistencia. Grandes propiedades adhesivas tanto en exterior, como en interior y en todo tipo de materiales.

Características
- Agarre inicial inmediato (3 seg).
- Pega sobre superficies húmedas.
- Incluso bajo agua.
- Resistencia térmica (-40°C +100°C).

EUROS
unidad
15,79

ADHESIVOS para PVC rígido

ANCLAJE QUÍMICO



Gran rapidez y máxima calidad.

Anclaje químico en base a resina de poliéster, de dos componentes, libre de estireno y de curado rápido. Para fijación de marcos y cierres metálicos; toldos y marquesinas; inodoros y sanitarios en general, tanto en materiales huecos como macizos.



Descripción	EUROS unidad
Cartucho 300 ml	14,21

Descripción	EUROS unidad
Tubo 125 ml	4,79
Bote 500 ml y pincel	18,56
Bote 1000 ml y pincel	31,59

Adhesivo soldador para la unión de tuberías y accesorios de PVC rígido en sistemas de presión. Cumple normativas UNE-EN 14814 y UNE-EN 14680.

Secado rápido.

PISTOLAS PARA SILICONAS Y MASILLAS



STANDAR
Cremallera

EUROS
unidad
7,97

EUROS
unidad
7,34



SKELETON
Fricción

EUROS
unidad
18,59



TUBULAR 13"
Fricción.
Silicona-Masilla.



GIRATORIA
Fricción.
Silicona-Masilla.

EUROS
unidad
16,26

ABRAZADERA M-8 DESAGÜE

Diámetro	EUROS unidad
75	1,28
90	1,36
100	1,80
110	1,44
125	1,56
150	2,52
160	2,58
200	3,20
250	5,33
300	6,14

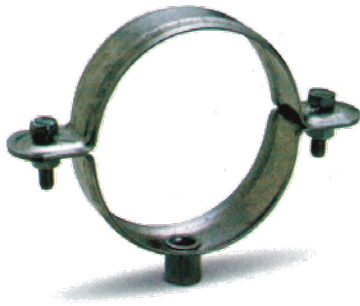

ABRAZADERA EMPOTRAR

Diámetro	EUROS unidad
75	1,74
90	1,96
110	2,12
125	2,38
150	2,87
160	3,49
175	4,14
200	4,14
250	7,16
300	8,82



ABRAZADERA M-6

Diámetro	EUROS 100 Uds.
12	19,42
15	19,93
18	20,98
22	22,49
25	23,73
26	24,31
28	24,86
32	27,92
35	32,46
40	33,30
42	35,69
47	42,00
50	42,50
54	55,43
60	60,50
63	62,67



ABRAZADERA M-8 REFORZADA

Diámetro	EUROS unidad	
22	1/2	1,26
28	3/4	1,32
35	1"	1,35
42	1" 1/4	1,40
48	1" 1/2	1,49
60	2"	1,71
75	2" 1/2	1,95
90	3"	2,14
110	3" 3/4	2,77



ABRAZADERA SIN - FIN

Diámetro	EUROS unidad
80-100	1,14
90-110	1,33
100-120	1,41
110-130	1,48
120-140	1,55



BRIDAS DE NYLON

Medidas	EUROS 100 Uds.
2,5 x 100	1,36
2,5 x 160	3,52
4,5 x 200	5,92
4,5 x 280	9,08
4,5 x 360	12,62
4,5 x 430	19,52
7,5 x 360	19,47
7,5 x 540	40,87
TACO BRIDA	17,14



VARILLA ROSCADA ZINCADA

Métrica	EUROS unidad
M-6	1,36
M-8	2,29
M-10	3,74
M-12	5,35



MANGUITO SEPARADOR

Medida	EUROS 100 Uds.
M-6 x 20	14,54
M-6 x 30	32,60
M-8 x 20	38,75
M-8 x 30	39,94



ESPÁRRAGO SEPARADOR

Medida	EUROS 100 Uds.
M-6 x 20	15,85
M-6 x 30	18,63
M-8 x 20	19,74
M-8 x 30	30,93



MORDAZA para VIGAS

Medida	EUROS unidad
M-8	4,76
M-10	6,03



CABEZAL BASCULANTE

Medida	EUROS unidad
M-6	0,63
M-8	1,14



ANCLAJE HEMBRA

Medida	EUROS unidad
M-6	0,15
M-8	0,22
M-10	0,35



CINTA PERFORADA

Medida	EUROS rollo
Rollo 10 m	13,94



GUÍAS PERFORADAS

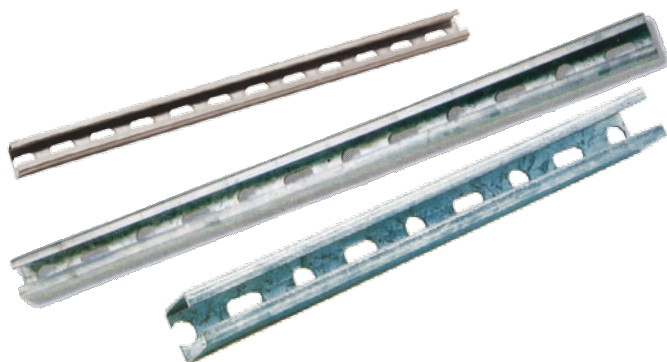

Descripción	EUROS unidad
GUÍA 1 metro (25/7,5) Galvanizada	6,29
GUÍA 2 metros (27/18) Galvanizada	13,34
GUÍA 2 metros (28/30) Galvanizada	31,90

SOPORTE GUÍA 27/18

Medida	EUROS unidad
300 mm	7,86



TORNILLO GUÍA 27/18

Medida	EUROS unidad
M-6 x 20	0,87
M-8 x 20	1,02
M-8 x 30	1,22



TACO NYLON

Diámetro	EUROS 100 Uds.
6	3,67
8	5,68
10	10,20
12	16,88



TACO PLÁSTICO

Diámetro	EUROS 100 Uds.
6	2,05
8	2,73
10	5,00
12	8,25



BROCAS "PARED"



Doble hélice con punta rectificada de Carburo. 60% más rápida que otras marcas.

Medida	EUROS unidad
6 x 60 /100	2,23
6 x 135 /200	4,15
8 x 80 /120	2,81
8 x 135 /200	4,83
10 x 80 /120	3,40
10 x 135 /200	6,54
12 x 85 /150	5,82
12 x 135 /200	7,99

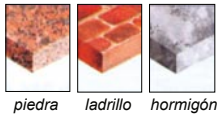

BROCAS SDS-PLUS "HORMIGÓN"



Hélice patentada con nueva punta de Carburo. 20% más rápida que otras marcas.

Medida	EUROS unidad
6 x 50 /110	3,55
6 x 100 /160	3,50
8 x 50 /110	5,28
8 x 150 /210	5,15
10 x 50 /110	5,28
10 x 150 /210	6,04
12 x 100 /160	5,66
12 x 150 /210	6,87

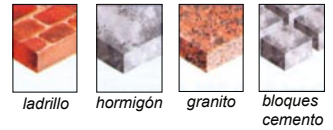

TORNILLO POZI

Medida	Uds. caja	EUROS 100 Uds.
3,0 x 35	1000	5,80
3,5 x 16	1000	3,64
3,5 x 30	1000	4,69
3,5 x 40	1000	6,75
4,0 x 25	1000	5,85
4,0 x 35	1000	7,02
4,0 x 40	1000	7,47
4,0 x 45	500	9,70
4,0 x 60	500	18,14
4,5 x 35	500	9,18
4,5 x 40	500	9,32
4,5 x 45	500	12,88
4,5 x 50	500	12,67
5,0 x 35	500	12,76
5,0 x 40	500	13,00
5,0 x 45	500	15,30
5,0 x 50	500	14,55
5,0 x 60	500	17,65



TIRAFONDOS

Medida	EUROS 100 Uds.
M-6 x 30	8,07
M-6 x 50	14,32
M-8 x 40	23,68

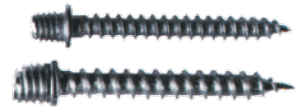

TIRAFONDO DOBLE ROSCA

Diámetro	EUROS 100 Uds.
M-8 x 80	34,14
M-8 x 90	36,00
M-8 x 100	40,04
M-10 x 110	69,65

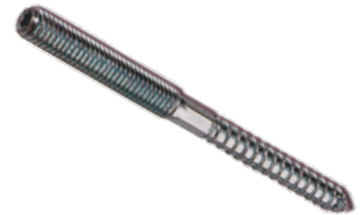

TORNILLO BARRAQUERO DIN 571

Diámetro	EUROS 100 Uds.
6 x 40	9,18
6 x 50	10,36
6 x 60	12,28
8 x 50	19,98
8 x 60	20,78
8 x 80	27,08
10 x 80	48,75



ARANDELA DIN 9021

Medida	EUROS 100 Uds.
ø 6	5,04
ø 8	10,28
ø 10	21,03
ø 12	35,60



TUERCA DIN 934

Diámetro	EUROS 100 Uds.
M-6	2,34
M-8	4,73
M-10	10,93
M-12	16,26



TORNILLO HEXAGONAL DIN 933

Medida	EUROS 100 Uds.
M-6 x 15	8,83
M-6 x 20	10,09
M-6 x 30	12,70
M-6 x 40	14,93
M-8 x 10	16,97
M-8 x 20	17,95
M-8 x 30	22,17
M-8 x 40	26,58
M-10 x 20	34,79
M-10 x 30	50,36



MOCHILA HERBAMAT MATABI 12 L



Depósito 12 l
Salida de caudal constante.
Capacidad útil: 12 l.
Capacidad total litros: 12 l.
Correas de transporte: Si
Transportable a la espalda: Si

MOCHILA PULMIC RAPTOR 16 L



Depósito 16 l
Material de lanza: Fibra de vidrio.
Longitud de lanza: 82 cm.
Longitud de manguera: 130 cm.
Correas acolchadas: Si.
Garantía: 3 años.

Descripción	EUROS unidad
PULMIC RAPTOR 16 L	65,34
BELLOTA 16 L	66,98
HERBAMAT MATABI 12 L	37,90
Consultar otros accesorios	-

BELLOTA 16 L



Lanza de metal.
Depósito ergonómico.
Correas con hombreras.
Longitud lanza: 60 cm.
Longitud manguera: 120 cm.

MÁSCARAS

MEDIA MASCARA CLIMAX 762-S



Descripción	EUROS unidad
MÁSCARA	24,28
FILTRO A1	5,51

La mascarilla 762-S está diseñada para ofrecer la máxima protección contra ciertos gases, vapores y partículas como polvo, neblina y humos. Es compatible con los filtros Climax modelo 757.

MEDIA MÁSCARA Sin mantenimiento 3M 4279



Descripción	EUROS unidad
MÁSCARA	60,12

Media máscara sin mantenimiento lista para usar. Máscara autofiltrante. Vapores orgánicos, inorgánicos, gases ácidos, amoníaco y partículas

DISOLVENTES, DESINCRUSTANTES Y AGUARRÁS

NUEVO



DISOLVENTE UNIVERSAL

Descripción	EUROS unidad
500 ML	4,21
1000 ML	5,94



DESINCRUSTANTE QUITACEMENTO

Descripción	EUROS unidad
5 LITROS	36,53



AGUARRÁS EXTRA

Descripción	EUROS unidad
500 ML	4,09
1000 ML	7,06



DESINCRUSTANTE QUITACEMENTO

Descripción	EUROS unidad
1 LITRO	5,53



DISOLVENTE SIMIL AGUARRÁS

Descripción	EUROS unidad
5 LITROS	26,01



**AFLOJATODO
WD-40**

Descripción	EUROS unidad
200 ML	6,47
400 ML	10,57

Descubre más productos en nuestra tienda online

tienda.enamlevante.com

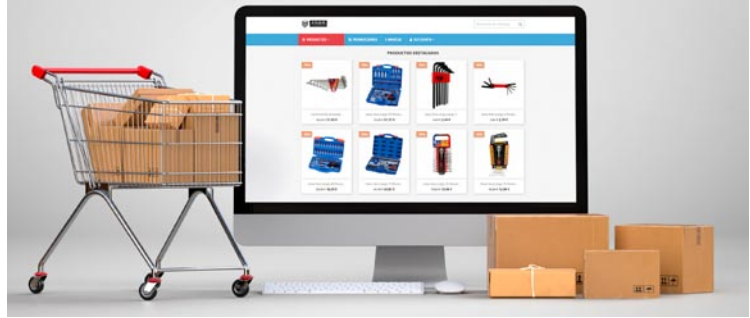

DISOLVENTES, DESINCRUSTANTES Y AGUARRÁS

NUEVO



YESO 1 KG

EUROS unidad
2,62



**MORTERO
REFRACTARIO 2 KG**

EUROS unidad
5,46

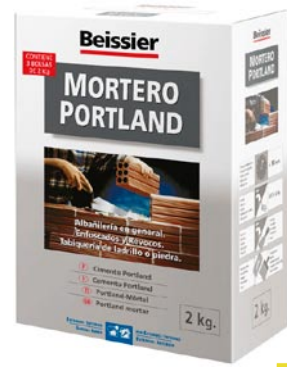

**MORTERO
PORTLAND 2 KG**

EUROS unidad
4,35



**MORTERO
JUNTAS 1,5 KG**

EUROS unidad
7,56



**ESCAYOLA
MOLDEO 1 KG**

EUROS unidad
2,64



**CEMENTO
RÁPIDO 1,5 KG**

EUROS unidad
3,95



**CEMENTO
COLA EXTRA 2 KG**

EUROS unidad
4,70



**CEMENTO
BLANCO 1,5 KG**

EUROS unidad
3,95



ESLINGA PLANA DOBLE 2000 KG



Descripción	EUROS unidad
1 METRO	8,24
2 METROS	11,29
3 METROS	16,31
5 METROS	25,72
6 METROS	35,27

Eslinga plana "doble" banda con gazas. Ojo plano. Longitud 1 metro. Carga máx. 2000/4000 Kg

NUEVO

ESLINGA PLANA DOBLE 3000 KG



Descripción	EUROS unidad
2 METROS	20,57
3 METROS	24,96
4 METROS	32,02
5 METROS	40,24
6 METROS	46,99

Eslinga plana "doble" banda con gazas. Ojo plano. Carga máx. 3000/6000 Kg.

NUEVO

ESLINGA PLANA DOBLE 4000 KG



Descripción	EUROS unidad
3 METROS	40,40
4 METROS	46,99
5 METROS	52,87
6 METROS	58,73

Eslinga plana "doble" banda con gazas. Ojo plano. Carga máx. 4000/8000 Kg.

NUEVO

TRINQUETE SIN FIN 1000 KG

NUEVO



EUROS unidad
7,81

Trinquete sin fin. Resistencia cinta 1200 Kg. Carga máx. 800 Kg. EN 12195/2. Largo de 5 metros y ancho 25 mm.

TRINQUETE G/ABIERTO 3000 KG

NUEVO



EUROS unidad
14,68

Trinquete gancho abierto. Resistencia cinta 3000 Kg. Carga máx. 2000 Kg. EN 12195/2. Largo 6 metros y ancho de 35 mm.

TRINQUETE G/ABIERTO 5250 KG

Trinquete gancho abierto. Resistencia cinta 5250 Kg. Carga máx. 3500 Kg. EN 12195/2. Largo 8,5 metros 50 mm.



EUROS unidad
20,57

NUEVO

TRINQUETE HEBILLA 450 KG

EUROS unidad
13,08



Trinquete hebilla, 2 unidades. Resistencia cinta 1350 Kg. Carga máx. 450 Kg. EN 12195/2. Largo de 4 metros 25 mm.

TRINQUETE HEBILLA 250 KG

EUROS unidad
10,73



Trinquete hebilla, 3 unidades. Resistencia cinta 800 Kg. Carga máx. 250 Kg. EN 12195/2. Largo de 3 metros y ancho 25mm.

TRINQUETE G/CERRADO 400/800 KG

Trinquete gancho cerrado. Resistencia cinta 1200 Kg. Carga máx. 800 Kg. EN 12195/2. Largo de 5 metros y ancho de 25 mm.

NUEVO



EUROS
unidad

9,69

TRINQUETE G/CERRADO 1000/2000 KG

NUEVO



EUROS
unidad

14,68

Trinquete gancho cerrado. Resistencia cinta 3000 Kg. Carga máx. 2000 Kg. EN 12195/2. Largo de 6 metros y ancho 35 mm.

TRINQUETE G/CERRADO 1750/3500 KG

NUEVO



EUROS
unidad

20,85

Trinquete gancho cerrado. Resistencia cinta 5250 Kg. Carga máx. 3500 Kg. EN 12195/2. Largo de 8,5 metros y ancho de 50 mm.

TRINQUETE G/CERRADO 6000 KG

Trinquete gancho cerrado. Resistencia cinta 6000 Kg. Carga máx. 4000 Kg. EN 12195/2. Largo de 9 metros y ancho de 50 mm.

NUEVO



EUROS
unidad

29,42

TRINQUETE G/CERRADO 7500 KG

Trinquete gancho cerrado. Resistencia cinta 7500 Kg. Carga máx. 5000 Kg. EN 12195/2. Largo de 9 metros y ancho de 50 mm.

NUEVO



EUROS
unidad

31,79

TRINQUETE INVERSO G/ABIERTO

Trinquete inverso gancho abierto. Resistencia cinta 7500 Kg. Carga máx. 5000 Kg. EN 12195/2. Largo de 9 metros y ancho de 50 mm.

NUEVO

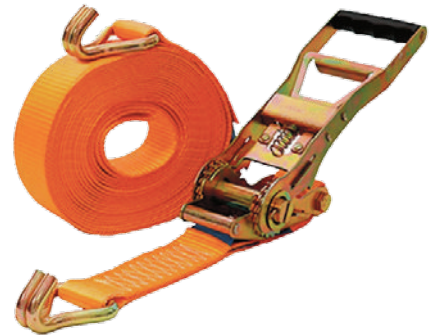

EUROS
unidad

38,37

PULPO GOMA REDONDA 150 CM



EUROS
unidad

5,74

Pulpo goma redonda. Blister 2 unidades. Grosor 9 mm.

PULPO GOMAS PLANA



Pulpo goma plana. Blister 2 unidades.

Descripción	EUROS unidad
75 CM	5,88
100 CM	6,02
125 CM	6,35
150 CM	7,68





INTERMEDIO



EXTREMO



REFUERZO



ESQUINA

MALLA ENREJADO ST



Descripción	EUROS unidad
POSTE PRINCIPIO GALVANIZADO 48 MM 1,0 METRO	36,58
POSTE PRINCIPIO GALVANIZADO 48 MM 1,5 METROS	44,55
POSTE PRINCIPIO GALVANIZADO 48 MM 2,0 METROS	50,87
POSTE INTERMEDIO GALVANIZADO 48 MM 1,0 METRO	10,39
POSTE INTERMEDIO GALVANIZADO 48 MM 1,5 METROS	13,54
POSTE INTERMEDIO GALVANIZADO 48 MM 2,0 METROS	18,27
POSTE CENTRO GALVANIZADO 48 MM 1,0 METRO	40,68
POSTE CENTRO GALVANIZADO 48 MM 1,5 METROS	48,31
POSTE CENTRO GALVANIZADO 48 MM 2,0 METROS	57,00
POSTE ESQUINA GALVANIZADO 48 MM 1,0 METRO	57,23
POSTE ESQUINA GALVANIZADO 48 MM 1,5 METROS	65,29
POSTE ESQUINA GALVANIZADO 48 MM 2,0 METROS	82,14
MALLA ENREJADO SIMPLE TORSION H=1,0 M (ROLLO 25 METROS)	100,50
MALLA ENREJADO SIMPLE TORSION H=1,5 M (ROLLO 25 METROS)	158,00
MALLA ENREJADO SIMPLE TORSION H=2,0 M (ROLLO 25 METROS)	210,50
ALAMBRE GALVANIZADO 1,80 MM Nº12 (ROLLO 5 KG)	28,61
ALAMBRE GALVANIZADO 2,40 MM Nº15 (ROLLO 5 KG)	31,18
TENSOR ALAMBRE GALVANIZADO 82X28 MM	0,53
TAPÓN POSTE GALVANIZADO	0,61



TENSOR



TAPÓN



ALAMBRE GALVANIZADO

TOLDO MULTIUSOS 115 GR.



115 GR

Medidas	EUROS unidad
2 x 3 metros	5,52
3 x 4 metros	11,01
3 x 5 metros	13,77
4 x 6 metros	22,05
5 x 8 metros	36,73
6 x 10 metros	55,12
8 x 12 metros	88,21

ESCOBA JARDÍN



ESCOBA JARDIN 22 PUAS

Descripción	EUROS unidad
ESCOBA	7,38
MANGO ESCOBA	5,56

CUERDAS AGRÍCOLAS

CUERDA RAFIA 1 CABO
Bobina 750 g



CUERDA SISAL 2 CABOS
Bobina 750 g

Descripción	EUROS Bobina
Rafia negra	6,60
Rafia blanca	5,72
Cuerda sisal	5,67

CINTA RAFIA CORTADA



FARDOS de 30 Kg aprox.

En atados de 500 g aprox. dependiendo de la longitud de corte

Descripción	EUROS Kg
Negra	6,61
Blanca	6,61

HILO P.V.C. ENTUTORADO Y ACCES.

MACARRÓN VERDE
1000 g



EUROS Bobina
5,57

ATADORA de MACARRÓN
"Kamikaze" HRF Ref: 7334



EUROS unidad
41,27

CINTA P.P ENTUTORADO Y ACCESORIOS

CINTA ATADORA PP Verde
1,15 cm x 30 m



EUROS rollo
0,73

ATADORA DE CINTA Y GRAPA
"CLAVEX" REF: 1305



EUROS unidad
44,68

GRAPA ATADORA
"CLAVEX" REF: 6205

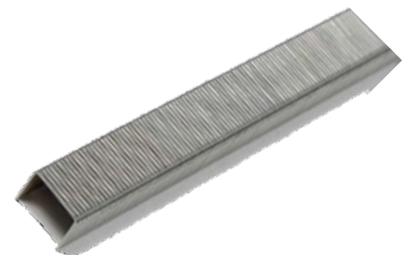

EUROS caja
8,22





Capacidad: 120 LITROS



Capacidad: 240 LITROS

Descripción	EUROS unidad
Contenedor 120 litros	68,41
Contenedor 240 litros	95,00
Contenedor 360 litros	149,15
Contenedor 800 litros	376,92
Contenedor 1000 litros	485,07



Capacidad: 360 LITROS



Capacidad: 800 LITROS



Capacidad: 1000 LITROS

ACCESORIOS MANGUERA

COLGADOR MANGUERA PARED



EUROS unidad
4,13

PISTOLA RIEGO 9 FUNCIONES
Caja de 12 uds



EUROS unidad
15,71

LANZA REGULABLE CONEXIÓN RÁPIDA



Caja de 20 uds

EUROS unidad
1,83

ADAPTADOR GRIFO



Descripción	EUROS unidad
Hembra 1/2"-3/4"	0,91
Hembra 3/4"- 1"	1,10
Macho 1/2"	0,66
Macho 3/4"	0,63

CONECTOR RÁPIDO STANDARD



Descripción	EUROS unidad
1/2"	4,65
3/4"	5,05

REPARADOR MANGUERA



Descripción	EUROS unidad
1/2"	1,21
3/4"	1,57

PROLONGADOR MANGUERA



EUROS unidad
0,91

Caja de 20 uds

KIT MANGUERA ANTITORSIÓN



Kit manguera 4 capas tricotada con accesorios. Ø15mm. Largo 15 y 25 metros. Antitorsión y antidobleces. Color amarillo. Especial para jardinería. 10 años de garantía.

Descripción	EUROS rollo
15 mm Rollo 15 m	28,52
15 mm Rollo 25 m	44,83

KIT MANGUERA PROFERJARDÍN



Kit de manguera PVC fabricada por extrusión de compuestos vinílicos, con malla de hilos de poliéster. 3 capas. Trenzado malla poliéster. Antialgas. Incluye accesorios.

Descripción	EUROS rollo
15 mm Rollo 15 m	14,11
15 mm Rollo 25 m	22,70

MANGUERA EXTENSIBLE PU



Manguera extensible hasta 3 veces su tamaño original. Color azul. Fabricada de poliuretano.

Descripción	EUROS rollo
Rollo 7 m	14,86
Rollo 15 m	26,60

MANGUERA FLEXIBLE 4 CAPAS



Manguera de 4 capas. Antitorsión. Color verde. Muy flexible y manejable. Uso riego y alimentario.

Descripción	EUROS rollo
15 mm Rollo 25 m	31,62
19 mm Rollo 25 m	41,78

MANGUERA PROFERJARDIN



Manguera PVC fabricada por extrusión de compuestos vinílicos, con malla de hilos de poliéster. 3 capas. Trenzado malla poliéster. Antialgas.

Descripción	EUROS rollo
15 mm Rollo 15 m	11,30
15 mm Rollo 25 m	16,95
19 mm Rollo 25 m	34,45

MANGUERA ESPIROASPERSIÓN



Manguera 3 capas de PVC. Color amarillo. Reforzada con malla de poliéster.

Descripción	EUROS rollo
15 mm Rollo 15 m	13,55
15 mm Rollo 25 m	22,58
15 mm Rollo 50 m	45,17
19 mm Rollo 50 m	57,59
25 mm Rollo 50 m	97,11

MANGUERA MALLALATEX



Manguera 3 capas. Largo 50m. Antidobleces. Color verde medio. Ligera. Mayor flexibilidad. Alta calidad. Uso riego y alimentario.

Descripción	EUROS rollo
15 X 21 Rollo 50 m	82,43
19 X 26 Rollo 50 m	97,11
25 X 32 Rollo 50 m	165,99

MINI KIT MANGUERA



Mini Kit manguera flexible de 9.5mm de diámetro. Largo 10m. Compuesto por una pistola multifunción de 6 posiciones y soporte mural. Con conectores y adaptador incluidos de 1/2" y 3/4". Caja 12 uds.

Descripción	EUROS unidad
10 metros	35,64

KIT MANGUERA FLEXIBLE



Kit de manguera bimaterial flexible con efecto muelle "SOFT-TOUCH" de 15m de largo. Color azul. Compuesto por una pistola multifunción de 7 posiciones, 2 conectores y un adaptador grifo 1/2" y 3/4".

Descripción	EUROS rollo
15 metros	41,97

Descubre más productos en nuestra tienda online
tienda.enamlevante.com



AA LR06



AAA LR03



LR14



LR20



6LR61



Descripción	EUROS blister
VARTA LONGLIFE AA LR06	2,68
VARTA LONGLIFE AAA LR03	2,62
VARTA HIGH ENERGY LR14	3,24
VARTA HIGH ENERGY LR20	3,29
VARTA LONGLIFE 9V 6LR61	2,28

Solo se suministrarán cajas completas de 10 blisters

PRECINTOS Y PRECIINTADORAS



PRECINTO MARRÓN
132 M 50 MM

EUROS
unidad
3,33



PRECINTO TRANSPARENTE
66 M x 50 MM

EUROS
unidad
1,44



PRECIINTADORA
METÁLICA

EUROS
unidad
15,83

Pide tu acceso privado a nuestra tienda online y accederás a más productos de temporada.

Además disfrutarás de muchas ventajas:

- Acceso 24 horas. Haz tu pedido cuando quieras.
- Precios siempre actualizados.
- Acceso a ofertas especiales.
- Historial de pedidos y devoluciones.
- Descarga fotos, descripciones ampliadas, fichas técnicas de productos...



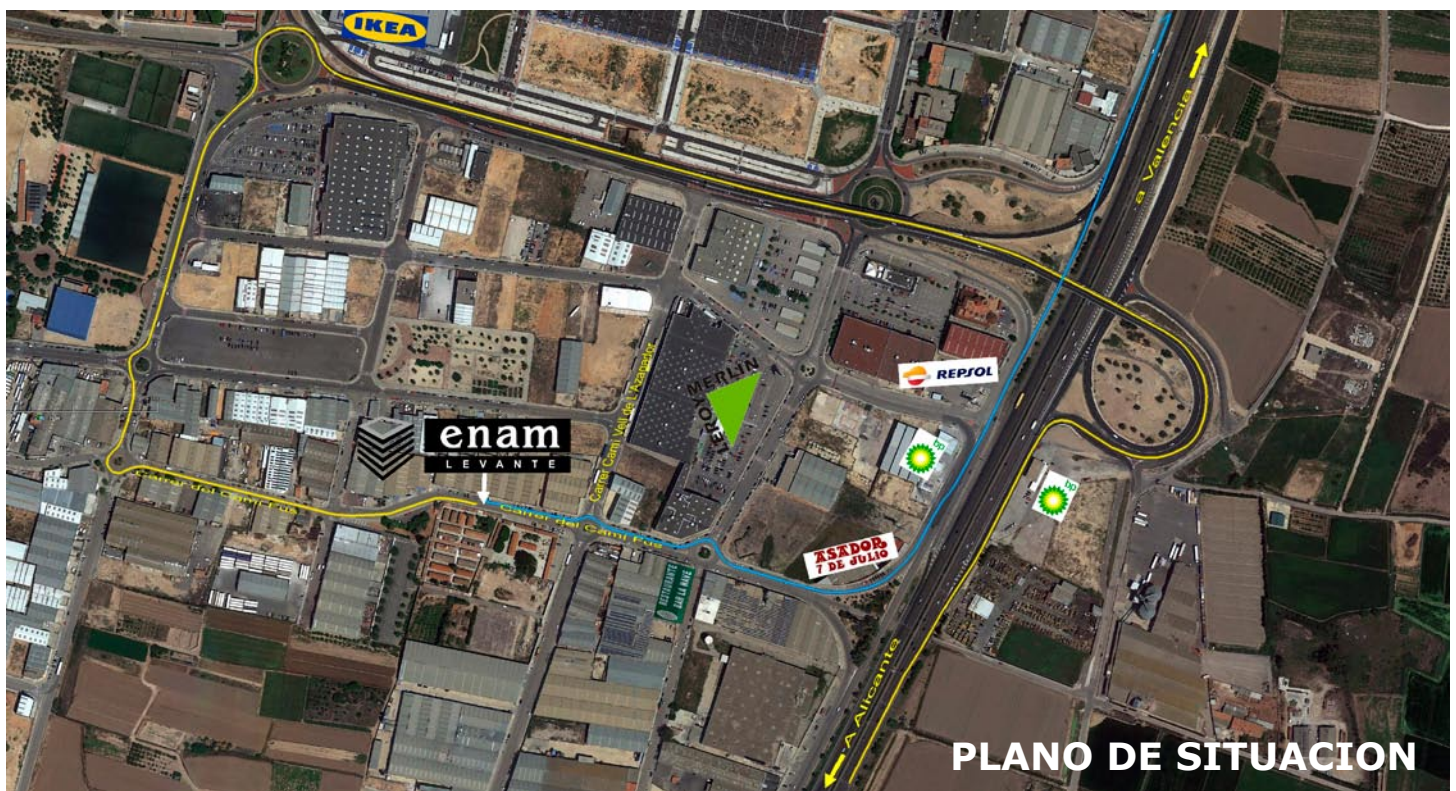

C O N D I C I O N E S D E V E N T A

PRECIOS: Los precios de nuestra tarifa se entienden para mercancías situadas en nuestro almacén, sin IVA.

PEDIDO MÍNIMO: El importe mínimo de pedido será de 50 euros. Enam Levante S.L se reserva el derecho de anular pedidos o restos de pedidos por importe inferior al mencionado.

PORTES: Los envíos se realizarán de acuerdo a las modalidades existentes en la tienda online:

- Transporte gratuito ENAM. Para todo tipo de materiales de volumen y no volumen, (excepto para las vallas trasladables y sus pies). Este transporte está disponible para las zonas de Valencia, Castellón, Alicante, así como las provincias de Albacete, Teruel, Zaragoza, Cuenca y Murcia. Otras zonas consultar. Los transportes se realizarán de acuerdo a las rutas marcadas por ENAM LEVANTE. Si quiere conocer una fecha aproximada de entrega puede dejar un comentario en el pedido online.

- Recoger en tienda. El propio cliente realizará la retirada del material en nuestras instalaciones. Esta opción está disponible para todo tipo de productos.

- Envío por agencia. Para materiales de "no volumen". Entrega en un periodo de 24 a 72 horas (siempre que dispongamos del material solicitado, de no ser así nos pondríamos en contacto para facilitar otras opciones). Los envíos por agencia tiene un coste de 7 euros (impuestos no incluidos) si el pedido tiene un importe inferior a 140 euros antes de impuestos. Si los productos resultaran ser de un peso especial el importe del transporte podría ser mayor. Para envíos por agencia de más de 140 euros o más antes de impuestos el envío será gratuito. Esta modalidad de envío no está disponible para los productos marcados como PRODUCTO DE VOLUMEN, de tal forma que ningún pedido que contenga uno de dichos productos podrá ser gestionado para su envío por agencia. A pesar de ello puede consultarnos para la realización de envíos excepcionales de productos de volumen.

DEVOLUCIONES:

- Las devoluciones se realizarán de acuerdo a los siguientes puntos.

- No se admitirán devoluciones transcurridos 15 días desde la recepción de la mercancía.

- No se admitirán reclamaciones sobre incidencias en el transporte transcurridos 7 días desde la recepción de la mercancía.

- Los productos a devolver deben estar en perfecto estado, en su embalaje original y debe incluirse en el envío el comprobante de compra.

- Los gastos de envío correrán a cargo del cliente.

- Para solicitar una devolución a través de nuestra web debe seguir los siguientes pasos:

- Vaya a su área de usuario (por ejemplo, pulsando en su nombre en la esquina superior derecha de la web).

- Pulse en HISTORIAL Y DETALLES DE MIS PEDIDOS.

- Una vez dentro pulse en la opción DATOS del pedido en cuestión.

- Dentro del pedido puede marcar el producto y la cantidad a devolver, así como dejar un mensaje con el motivo de la devolución.

- Sólo queda que pulse en el botón SOLICITAR UNA DEVOLUCIÓN para que ésta se tramite. Recibirá un correo electrónico con el resumen de la devolución.

FORMAS DE PAGO: Salvo que se indique lo contrario Enam Levante SL acordará, al registrarse el usuario como cliente, una forma de pago, que deberá ser un giro bancario, así como un riesgo económico límite establecido unilateralmente por Enam Levante SL, que el usuario no podrá superar en ningún momento.

Los pedidos con pago al contado tendrán un descuento por pronto pago del 2 %.

CATÁLOGO: Las fotografías o descripciones y características contenidas en este catálogo tarifa, se considerarán únicamente como informativas. La empresa se reserva el derecho a modificarlas sin previo aviso. En caso de litigio, nuestros compradores deberán someterse a la jurisdicción de los Tribunales y Juzgados de Valencia.

Enam Levante, S.L., se reserva el derecho de cambios en los productos y envasados del catálogo, así como de las condiciones y precios de esta tarifa sin previo aviso. En caso de duda rogamos contacten con nuestro Departamento Comercial.



enam

LEVANTE

Enam Levante, S.L.
Cami del Fus, 53 · Pol. Ind. Massanassa
46470 · VALENCIA (España)
Tel. +34 96 125 02 42 · Fax +34 96 125 55 03
www.enamlevante.com · tienda.enamlevante.com
pedidos@enamlevante.com